

OMNYS

Πλυντήριο Ρούχων

WNM-X80123C

WNM-X90123C

WNM-X10123C

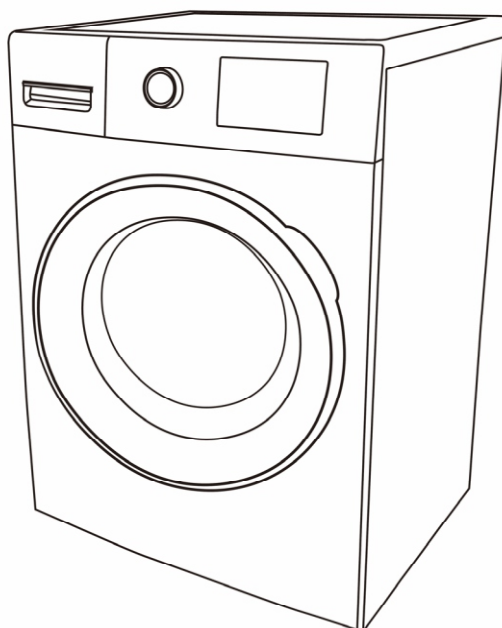

Οδηγίες Χρήσης

Πριν χρησιμοποιήσετε αυτό το πλυντήριο ρούχων,
παρακαλούμε να διαβάσετε προσεκτικά τις ακόλουθες οδηγίες

ΠΕΡΙΕΧΟΜΕΝΑ

ΠΕΡΙΕΧΟΜΕΝΑ	2
ΠΡΟΕΙΔΟΠΟΙΗΣΕΙΣ ΑΣΦΑΛΕΙΑΣ	3
 ΠΡΟΕΙΔΟΠΟΙΗΣΕΙΣ.....	3
ΟΔΗΓΙΕΣ ΕΓΚΑΤΑΣΤΑΣΗΣ	5
ΑΞΕΣΟΥΑΡ	8
ΤΕΧΝΙΚΑ ΧΑΡΑΚΤΗΡΙΣΤΙΚΑ	8
ΜΕΘΟΔΟΣ ΚΛΕΙΔΩΜΑΤΟΣ ΚΑΙ ΞΕΚΛΕΙΔΩΜΑΤΟΣ.....	9
ΤΡΟΠΟΣ ΧΡΗΣΗΣ ΤΗΣ ΘΗΚΗΣ ΑΠΟΡΡΥΠΑΝΤΙΚΟΥ	10
ΕΠΙΛΟΓΗ ΑΠΟΡΡΥΠΑΝΤΙΚΟΥ.....	11
ΕΙΣΑΓΩΓΗ ΣΤΟΝ ΠΙΝΑΚΑ ΕΛΕΓΧΟΥ	12
ΕΙΣΑΓΩΓΗ ΣΤΑ ΠΡΟΓΡΑΜΜΑΤΑ	14
ΔΙΑΦΟΡΕΣ ΛΕΙΤΟΥΡΓΙΕΣ	16
ΚΑΘΑΡΙΣΜΟΣ ΚΑΙ ΣΥΝΤΗΡΗΣΗ	17
ΑΝΤΙΜΕΤΩΠΙΣΗ ΠΡΟΒΛΗΜΑΤΩΝ.....	19
ΔΕΛΤΙΟ ΔΕΔΟΜΕΝΩΝ ΠΡΟΪΟΝΤΟΣ.....	21



ΠΡΟΕΙΔΟΠΟΙΗΣΕΙΣ ΑΣΦΑΛΕΙΑΣ (διαβάστε προσεκτικά)



ξ Για την ασφάλεια σας, για την ασφάλεια των υπολοίπων καθώς και για προστασία της περιουσίας σας, βεβαιωθείτε ότι θα ακολουθήσετε τις παρακάτω προειδοποιήσεις ασφαλείας













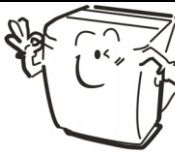

ΠΡΟΕΙΔΟΠΟΙΗΣΕΙΣ

Παρακαλούμε να διαβάσετε τις ακόλουθες προειδοποιήσεις προσεκτικά πριν από τη χρήση του προϊόντος, ώστε να μπορείτε να το χρησιμοποιήσετε σωστά.

ξ Οι προειδοποιήσεις που αναφέρονται εδώ ανήκουν στις κατηγορίες «Προειδοποίηση» και «Προσοχή» ανάλογα με την επείγουσα κατάσταση που μπορεί να προκληθεί από κακή χρήση και περιγράφονται αντιστοίχως σε συμμόρφωση με την ακόλουθη σήμανση.

 Προειδοποίηση	Αν δεν σεβαστείτε αυτή τη σήμανση, μπορεί να προκληθεί θάνατος ή σοβαρός τραυματισμός.
 Προσοχή	Αν δεν σεβαστεί αυτή τη σήμανση, μπορεί να προκληθεί τραυματισμός ή βλάβη σε αντικείμενα.

		
Αυτή η σήμανση δηλώνει ότι υπάρχει κάποια προειδοποίηση ή κάποιο σημείο στο οποίο πρέπει να δώσετε προσοχή.	Αυτή η σήμανση δηλώνει ότι η συγκεκριμένη ενέργεια δεν επιτρέπεται.	Αυτή η σήμανση δείχνει ότι πρέπει να κάλυπτε υποχρεωτικά τη συγκεκριμένη ενέργεια.

 Προειδοποιήσεις		
	Η αποσυναρμολόγηση, η επισκευή ή οι τροποποιήσεις θα πρέπει να πραγματοποιούνται μόνο από επαγγελματίες τεχνικούς, καθώς σε διαφορετική περίπτωση μπορεί να εκτεθείτε σε ηλεκτροπληξία, να προκληθεί φωτιά ή να προκληθεί τραυματισμός.	  Γείωση
	Να αποσυνδέετε το φισ από την πρίζα ρεύματος με στεγνά χέρια και όχι με βρεγμένα. Σε διαφορετική περίπτωση μπορεί να προκληθεί ηλεκτροπληξία. (Μην αποσυνδέετε το φισ ρεύματος με βρεγμένα χέρια).	 
Δεν θα πρέπει να χρησιμοποιείτε φθαρμένα ή χαλαρά φισ ή καλώδια ρεύματος. Σε διαφορετική περίπτωση μπορεί να προκληθεί ηλεκτροπληξία, βραχυκύκλωμα ή φωτιά. Μην φθείρετε το καλώδιο. Μην τροποποιείτε το καλώδιο. Μην το τσακίζετε, στρίβετε δυνατά και μην το μεταχειρίζεστε απότομα.	 	
Μη ρίχνετε νερό στη συσκευή κατά τη διάρκεια της συντήρησης και της επισκευής. Σε διαφορετική περίπτωση μπορεί να προκληθεί ηλεκτροπληξία ή βραχυκύκλωμα.	  Δεν επιτρέπεται	Το πλυντήριο ρούχων δεν θα πρέπει να εγκατασταθεί σε μέρος με πολλή υγρασία ή σε μέρος που είναι εκτεθειμένο στον άνεμο και στη βροχή. Σε διαφορετική περίπτωση θα προκληθεί διαρροή ρεύματος, με αποτέλεσμα ηλεκτροπληξία ή φωτιά.
Μη ρίχνετε βενζίνη, οινόπνευμα ή διαλυτικό για να καθαρίσετε επίμονους λεκέδες πριν βάλετε τα ρούχα στο πλυντήριο ρούχων. Αυτό γίνεται για να αποφύγετε φωτιά ή ηλεκτροπληξία, η οποία μπορεί να προκαλέσει τραυματισμό.	  Δεν επιτρέπεται	Αυτό το πλυντήριο ρούχων δεν θα πρέπει να τοποθετηθεί κοντά σε μέρη όπου υπάρχουν κεριά, απωθητικά κουνουπιών ή άλλα είδη γυμνής εστίας φωτιάς. Αυτό γίνεται για να αποφύγετε τραυματισμούς που μπορεί να προκληθούν από βλάβη στο σύστημα κλειδώματος. Μην χρησιμοποιείτε αυτή τη συσκευή σε περίπτωση που υπάρχει διαρροή αερίων.

ΠΡΟΕΙΔΟΠΟΙΗΣΕΙΣ

Κρατήστε τα παιδιά μακριά από τον περιστρεφόμενο κάδο και μην τοποθετήσετε κουτιά ή ράφια δίπλα στο πλυντήριο ρούχων.
Τα παιδιά μπορεί να πέσουν μέσα στον κάδο, με αποτέλεσμα να υπάρξουν τραυματισμοί. Αυτή η συσκευή δεν προορίζεται για χρήση από άτομα (συμπεριλαμβανομένων των παιδιών) με μειωμένες φυσικές, αισθητηριακές ή πνευματικές ικανότητες ή έλλειψη εμπειρίας και γνώσης, εκτός κι αν υπάρχει επίβλεψη ή τους έχουν παρασχεθεί οδηγίες σχετικά με τη χρήση της συσκευής, από άτομο υπεύθυνο για την ασφάλειά τους.



Παρακαλούμε να αποσυνδέετε τη συσκευή σε περίπτωση που δεν πρόκειται να την χρησιμοποιήσετε για μεγάλο χρονικό διάστημα. Μπορεί να προκληθεί ηλεκτροπληξία ή διαρροή ρεύματος λόγω της παραμόρφωσης των πλαστικών εξαρτημάτων της συσκευής.

Προσοχή

Μην τραβάτε από το καλώδιο όταν αποσυνδέετε το φως από την πρίζα. Να τραβάτε πάντα από το φως.
Αυτό πρέπει να το κάνετε ώστε να αποφευχθεί ηλεκτροπληξία ή φωτιά λόγω βραχυκυκλώματος.



Παρακαλούμε να αποσυνδέετε τη συσκευή σε περίπτωση που δεν πρόκειται να την χρησιμοποιήσετε για μεγάλο χρονικό διάστημα. Μπορεί να προκληθεί ηλεκτροπληξία ή διαρροή ρεύματος λόγω της παραμόρφωσης των πλαστικών εξαρτημάτων της συσκευής.

Σε περίπτωση που θέλετε να προβείτε σε συντήρηση ή επισκευές, θα πρέπει να αποσυνδέετε το φως από το ρεύμα με στεγνά χέρια.



Σε διαφορετική περίπτωση μπορεί να προκληθεί διαρροή ηλεκτρικού ρεύματος και τραυματισμοί. Αν υποστεί φθορά το καλώδιο ρεύματος, ο κατασκευαστής ή ο εξουσιοδοτημένος τεχνικός ή παρόμοια εξουσιοδοτημένο άτομο θα πρέπει να το αντικαταστήσουν ώστε να αποφευχθούν κίνδυνοι.

Θα πρέπει να μην χρησιμοποιείτε νερό θερμοκρασίας πάνω από 50 βαθμούς Κελσίου για τον καθαρισμό. Μπορεί να προκληθεί ηλεκτροπληξία ή διαρροή ρεύματος λόγω της παραμόρφωσης των πλαστικών εξαρτημάτων της συσκευής.



Μην πλένετε, ξεβγάζετε ή στύβετε αδιάβροχα υφάσματα ή ρούχα.

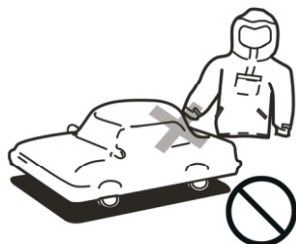

Οι υπνόσακοι (sleeping bag), τα αδιάβροχα μπουφάν, τα μπουφάν για σκι και οι κουκούλες αυτοκινήτων, ποδηλάτων κλπ. δεν πρέπει να πλένονται σ' αυτό το πλυντήριο. Σε διαφορετική περίπτωση μπορεί να προκληθεί βλάβη ή τραυματισμός λόγω αφύσικων δονήσεων κατά τη διάρκεια της περιστροφής του κάδου. Επίσης, μπορεί να προκληθεί ζημιά στο πλυντήριο, στους τοίχους, στο πάτωμα και στα ρούχα.

Μην τοποθετείτε βάρος πάνω στο πλυντήριο ρούχων. Σε διαφορετική περίπτωση μπορεί να προκληθεί παραμόρφωση και βλάβες, που μπορεί να προκαλέσουν τραυματισμό. Απαιτούνται δύο άτομα για τη μεταφορά του πλυντηρίου.



Κρατήστε τα χέρια σας και τα πόδια σας μακριά από το κάτω μέρος του πλυντηρίου όταν λειτουργεί.



Αν βάλετε τα χέρια ή τα πόδια σας κάτω από πλυντήριο ενώ λειτουργεί μπορεί να τραυματιστείτε.

Να ελέγχετε τη σύνδεση του σωλήνα παροχής νερού. Ανοίξτε τη βρύση και παρατηρήστε μήπως υπάρχει διαρροή νερού στο σημείο όπου συνδέεται ο σωλήνας παροχής νερού στο πλυντήριο. Σφίξτε καλά ώστε να μην υπάρχουν διαρροές λόγω ανεπαρκούς σύσφιξης των συνδέσεων.

Θα πρέπει να χρησιμοποιήσετε τους καινούριους σωλήνες παροχής νερού που σας παρασχεθήκαν μαζί με το προϊόν και όχι παλιούς σωλήνες που τυχόν είχατε από προηγούμενο πλυντήριο.

Μην φράσετε τις οπές εξαερισμού που υπάρχουν στο κάτω μέρος του πλυντηρίου με χαλιά. Αν βάλετε χαλί κάτω από το πλυντήριο, θα πρέπει να έχει χαμηλό πέλο.

Ο σωλήνας του νερού θα πρέπει να είναι καλά σφιγμένος στην συσκευή.

Αν δεν ακολουθήσετε αυτή την οδηγία, μπορεί να υπάρξει διαρροή νερού. Μετά από αρκετό χρονικό διάστημα χρήσης ενδέχεται να υπάρξει διαρροή νερού στο σημείο που σφίγγει ο σωλήνας πάνω στη συσκευή. Να ελέγχετε τακτικά την ένωση και – αν απαιτείται – σφίξτε την ώστε να αποφευχθεί ή να σταματήσει τη διαρροή νερού.

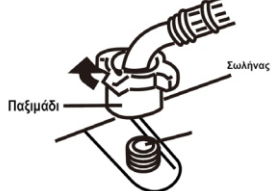

Παρακαλούμε να κλείνετε τη βρύση όταν δεν χρησιμοποιείτε το πλυντήριο. Αυτό πρέπει να γίνεται ώστε να αποφεύγονται βλάβες οι οποίες μπορεί να προκληθούν λόγω διαρροής νερού.



ΟΔΗΓΙΕΣ ΕΓΚΑΤΑΣΤΑΣΗΣ

Μεταφορά

Χρειάζονται δύο άτομα για τη μεταφορά αυτού του πλυντηρίου ρούχων. Ένα άτομο από κάθε πλευρά πρέπει να κρατάει το πλυντήριο από το κάτω μέρος του.

Τοποθέτηση του πλυντηρίου



1. Σε κεκλιμένο πάτωμα

2. Σε πλατφόρμα και σε βραχίονα

Σε κοίλο- κυρτό πάτωμα

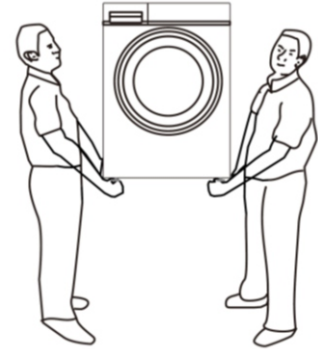

Αφαιρέστε τις βίδες μεταφοράς, οι οποίες χρησιμοποιούνται για να μένει σταθερός ο κάδος κατά τη διάρκεια της μεταφοράς!

Για προστασία του κάδου και γενικά του πλυντηρίου κατά τη διάρκεια της μεταφοράς, έχουν τοποθετηθεί 4 βίδες στο πίσω μέρος του πλυντηρίου. Αφαιρέστε οπωσδήποτε αυτές τις βίδες πριν από τη χρήση (σε διαφορετική περίπτωση θα υπάρχουν πολύ ισχυρές δονήσεις, θόρυβος και βλάβη στον κάδο).

1. Ξεβιδώστε τις βίδες μεταφοράς χρησιμοποιώντας ένα γαλλικό κλειδί (οι βίδες μεταφοράς είναι 4).
2. Αφαιρέστε τις βίδες με οριζόντια κατεύθυνση.
3. Βάλτε τα καπάκια στις τρύπες όπου υπήρχαν οι βίδες.

- Σας συνιστούμε η εγκατάσταση του πλυντηρίου να γίνει από επαγγελματίες τεχνικούς και όχι από εσάς ή φίλους σας.

- Φυλάξτε τις βίδες μεταφοράς, γιατί θα πρέπει να τις τοποθετήσετε ξανά στο πλυντήριο σε περίπτωση που χρειαστεί να το μεταφέρετε σε περίπτωση μετακόμισης.

Όπως φαίνεται και στη διπλανή εικόνα, παρακαλούμε να βεβαιωθείτε ότι το εξάρτημα προστασίας της βάσης δεν είναι κολλημένο στο κάτω μέρος του πλυντηρίου πριν από τη χρήση. Σε διαφορετική περίπτωση θα επηρεαστεί αρνητικά η κανονική χρήση του πλυντηρίου ρούχων.

Το πλυντήριο ρούχων πρέπει να τοποθετηθεί σε πάτωμα το οποίο να είναι σκληρό, επίπεδο και να μην γλιστράει. Παρακαλούμε να μην βάλετε το πλυντήριο πάνω σε μαλακά χαλιά ή ξύλινα πατώματα. Μην τοποθετήσετε το πλυντήριο σε πλατφόρμα ή βραχίονα στήριξης.

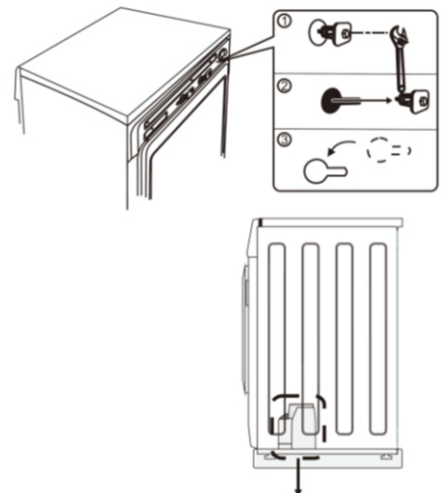

Εξάρτημα προστασίας της βάσης

Ρύθμιση του πλυντηρίου ρούχων ώστε να είναι σε οριζόντια θέση

Αν το πλυντήριο δεν είναι οριζόντιο, θα προκαλούνται ισχυρές δονήσεις, θόρυβος και βλάβες. Παρακαλούμε να είστε ιδιαίτερα προσεκτικοί κατά την εγκατάσταση ώστε να είναι σε οριζόντια θέση. Για το σκοπό αυτό, χρησιμοποιήστε τα ρυθμιζόμενα πόδια ώστε να το φέρετε σε οριζόντια θέση.

Ακολουθεί η διαδικασία ρύθμισης:

1. Ελέγξτε αν είναι οριζόντιο το πλυντήριο ρούχων χρησιμοποιώντας το επίπεδο της στάθμης, όπως φαίνεται στην ακόλουθη εικόνα. Το πλυντήριο ρούχων είναι οριζόντιο αν οι εσοχές που υπάρχουν στον σκελετό του είναι παράλληλες με το νήμα της στάθμης που θα χρησιμοποιήσετε.
2. Αν είναι απαραίτητο, ρυθμίστε τα ρυθμιζόμενα πόδια του πλυντηρίου ρούχων ώστε να το φέρετε σε οριζόντια θέση, όπως φαίνεται στην ακόλουθη εικόνα.
3. Τοποθετήστε τα χέρια σας διαγώνια πάνω στις 2 από τις 4 γωνίες του πλυντηρίου ρούχων και ταρακουνήστε το ελαφρώς για να βεβαιωθείτε ότι είναι σταθερό. Αν μετακινείται, σημαίνει ότι θα πρέπει να ρυθμίσετε ξανά τα ρυθμιζόμενα πόδια. Επαναλάβετε τη διαδικασία και για τις υπόλοιπες 2 γωνίες του πλυντηρίου ρούχων ώστε να βεβαιωθείτε ότι είναι οριζόντιο.

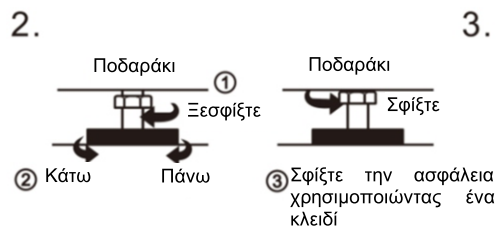
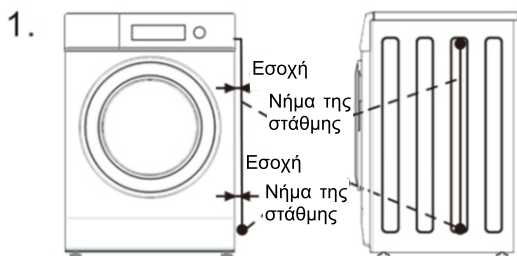

ΟΔΗΓΙΕΣ ΕΓΚΑΤΑΣΤΑΣΗΣ

Σύνδεση του σωλήνα παροχής νερού

1. Βεβαιωθείτε ότι είναι σωστά τοποθετημένες (πατούν σωστά) οι τσιμούχες του σωλήνα.
2. Συνδέστε την κυρτή άκρη του σωλήνα στην υποδοχή εισόδου παροχής νερού και σφίξτε καλά το παξιμάδι με το χέρι.
3. Συνδέστε την ευθεία άκρη του σωλήνα στη βρύση. Σφίξτε καλά το παξιμάδι με το χέρι.
4. Ανοίξτε τη βρύση και ελέγξτε για διαρροές. Σε περίπτωση που διαπιστώσετε ότι υπάρχει κάποια διαρροή, σφίξτε και πάλι τα δύο παξιμάδια. Αν είναι μεγάλη η πίεση του νερού, κλείστε εντελώς τη βρύση και στη συνέχεια ανοίξτε την ελαφρώς.

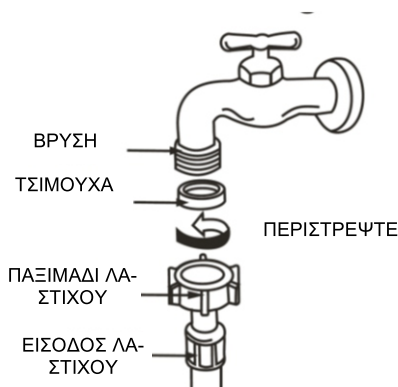

ΠΡΟΣΟΧΗ:

Μην χρησιμοποιείτε νερό το οποίο έχει θερμοκρασία μεγαλύτερη από 50°C.
Αν δεν είναι κατάλληλη η βρύση σας, επικοινωνήστε με τον αντιπρόσωπο.

Τοποθέτηση του σωλήνα παροχής νερού στην υποδοχή παροχής νερού

Τοποθετήστε το παξιμάδι πάνω στην υποδοχή παροχής νερού και περιστρέψτε το παξιμάδι δεξιόστροφα ενώ ταυτόχρονα κρατάτε το σωλήνα με το άλλο χέρι σας.

Για να αφαιρέσετε τον σωλήνα, περιστρέψτε το παξιμάδι αριστερόστροφα αφού πρώτα κλείσετε τη βρύση παροχής νερού. Ενώ κάνετε αυτή την κίνηση, να κρατάτε ταυτόχρονα το σωλήνα με το άλλο χέρι σας. Κατόπιν αφαιρέστε τον σωλήνα παροχής νερού.

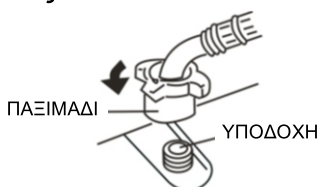
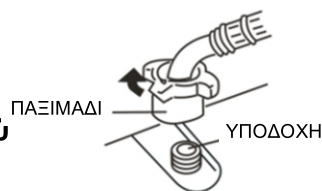

ΟΔΗΓΙΕΣ ΕΓΚΑΤΑΣΤΑΣΗΣ

Σύνδεση του σωλήνα αποχέτευσης νερού

1. Κατά την εγκατάσταση και ενώ δεν δουλεύει το πλυντήριο ρούχων, δρομολογήστε τον σωλήνα αποχέτευσης στο πίσω μέρος του πλυντηρίου ρούχων (όπως φαίνεται στην Εικ. 1).
2. Τοποθετήστε την έξοδο του σωλήνα αποχέτευσης στο σημείο όπου θα αποχετεύεται το νερό (π.χ. σωλήνας που καταλήγει σε υπόνομο). Θα πρέπει να βάλετε καλά την άκρη του σωλήνα αποχέτευσης στο σημείο όπου θα αποχετεύεται το νερό (π.χ. σωλήνας που καταλήγει σε υπόνομο) ώστε να υπάρχει σωστή αποχέτευση και να μην υπάρχει κίνδυνος να βγει.
3. Να καθαρίζετε τακτικά το φίλτρο της αντλίας νερού ώστε το πλυντήριο ρούχων σας να λειτουργεί σωστά και ομαλά.

Σημείωση: Να μην αφαιρέσετε το σωλήνα από το εξάρτημα συγκράτησής του στο πίσω μέρος του πλυντηρίου ρούχων, γιατί θα υπάρχουν προβλήματα στην σωστή αποχέτευση του νερού.

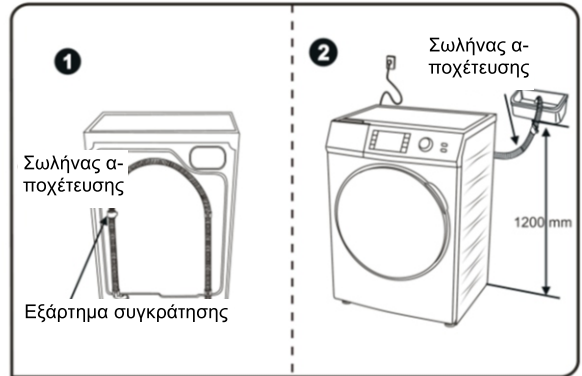



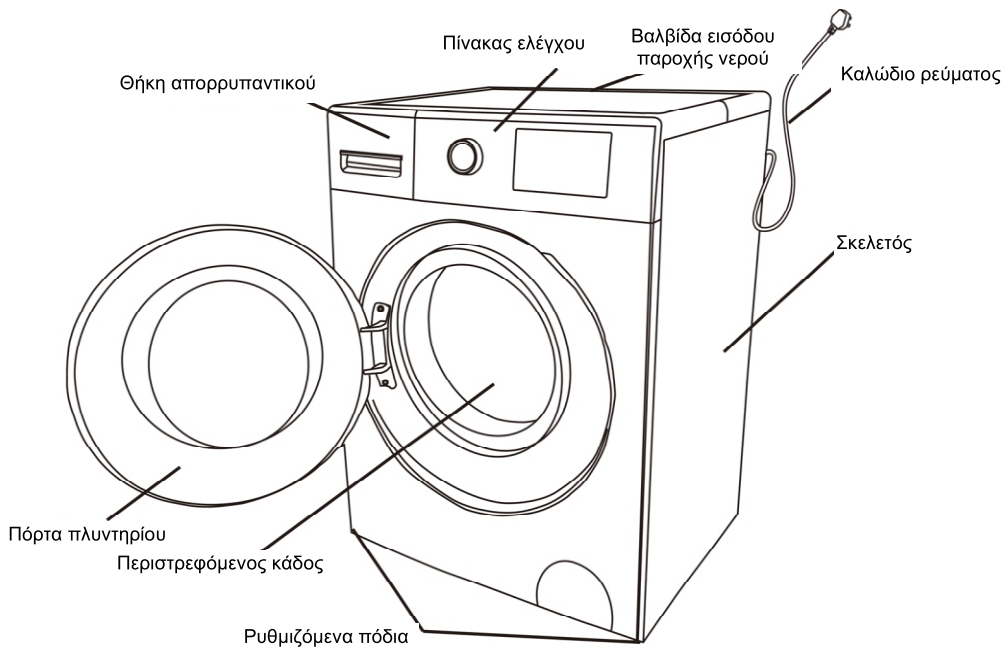

ΟΝΟΜΑΣΙΑ ΕΞΑΡΤΗΜΑΤΩΝ

ΠΡΟΣΟΧΗ

- ξ Κατά την πρώτη χρήση, σας συνιστούμε να χρησιμοποιήσετε το πρόγραμμα καθαρισμού του κάδου ώστε να απομακρυνθούν τυχόν υπολείμματα από την διαδικασία παραγωγής του πλυντηρίου ρούχων.
- ξ Όταν δεν χρησιμοποιείτε το πλυντήριο ρούχων, να αποσυνδέετε το φιν από την πρίζα και να κλείνετε τη βρύση παροχής νερού ώστε να αποφύγετε ατυχήματα διαρροής νερού ή ρεύματος και ηλεκτροπληξία.



ΑΞΕΣΟΥΑΡ

Οδηγίες Χρήσης	Σωλήνας παροχής νερού	Καπάκι (4 τμχ.)	Κλειδί
			

ΤΕΧΝΙΚΑ ΧΑΡΑΚΤΗΡΙΣΤΙΚΑ

EN 60456-2020

Ονομαστική χωρητικότητα πλύσης	8,0 κιλά	9,0 κιλά	10,0 κιλά
Ονομαστική χωρητικότητα στυψίματος	8,0 κιλά	9,0 κιλά	10,0 κιλά
Ονομαστική χωρητικότητα στεγνώματος	--	--	--
Ονομαστική ισχύς στεγνώματος	--	--	--
Μέγιστη ένταση	10A	10A	10A
Ονομαστική τάση	220- 240V ~ 50Hz	220-240V ~ 50Hz	220-240V ~ 50Hz
Ονομαστική ισχύς θέρμανσης	1800W	1800W	1800W
Ονομαστική ισχύς	2000W	2000W	2000W
Κατηγορία θορύβου	A	B	C
Θόρυβος κατά το στύψιμο	≤ 72dB	≤ 75dB	≤ 78dB
Ενεργειακή κλάση	C	C	C
Κατανάλωση νερού ανά πλύση	42	42	44
Σταθμισμένη κατανάλωση ενέργειας ανά 100 κύκλους	62	66	68
Απόδοση πλυσίματος	1,031	1,031	1,031
Πίεση νερού	0,03 ~ 1,0 MPa	0,03 ~ 1,0 MPa	0,03 ~ 1,0 MPa
Διαστάσεις προϊόντος	600 x 595 x 850	600 x 595 x 850	600 x 635 x 850

ΜΕΘΟΔΟΣ ΚΛΕΙΔΩΜΑΤΟΣ ΚΑΙ ΞΕΚΛΕΙΔΩΜΑΤΟΣ

ΚΛΕΙΔΩΜΑ ΠΟΡΤΑΣ

Ενώ λειτουργεί το πλυντήριο ρούχων, η πόρτα κλειδώνει αυτόματα. Δεν θα μπορείτε να την ανοίξετε.

ΞΕΚΛΕΙΔΩΜΑ ΠΟΡΤΑΣ

Ενώ λειτουργεί το πλυντήριο ρούχων, πιάστε το πλήκτρο START/ STOP.

Η πόρτα ξεκλειδώνει μετά απ' όταν σταματήσει να περιστρέφεται ο κάδος.

- ξ Αν αποσυνδέσετε το καλώδιο ρεύματος από την πρίζα ή αν διακοπεί το ρεύμα ενώ λειτουργεί το πλυντήριο ρούχων, η πόρτα δεν θα ξεκλειδώσει αυτόματα.
- ξ Αν ανοίξετε την πόρτα ενώ λειτουργεί το πλυντήριο ρούχων, μπορεί να χυθεί νερό στο πάτωμα. Παρακαλούμε να το καθαρίσετε χρησιμοποιώντας μια πετσέτα.
- ξ Δεν θα πρέπει να ανοίξετε την πόρτα ενώ χρησιμοποιείται το πλυντήριο ρούχων και ιδιαίτερα όταν έχετε επιλέξει υψηλή θερμοκρασία πλύσης.
- ξ Ο χρήστης δεν θα μπορεί να ανοίξει την πόρτα όταν είναι υψηλή η θερμοκρασία του νερού.

ΤΡΟΠΟΣ ΧΡΗΣΗΣ ΤΗΣ ΘΗΚΗΣ ΑΠΟΡΡΥΠΑΝΤΙΚΟΥ

Συνθετική σκόνη απορρυπαντικού



ξ Παρακαλούμε να διαλύετε τυχόν κομμάτια απορρυπαντικού που έχουν συσσωματωθεί πριν τα τοποθετήσετε μέσα στη θήκη απορρυπαντικού.

Υγρό απορρυπαντικό. Λευκαντικό



ξ Παρακαλούμε να χρησιμοποιείτε απορρυπαντικό που παράγει λιγότερο αφρό.

ξ Παρακαλούμε να χρησιμοποιείτε νερό (2 φορές την ποσότητα του απορρυπαντικού) για να το διαλύετε πριν το τοποθετείτε στη θήκη απορρυπαντικού.

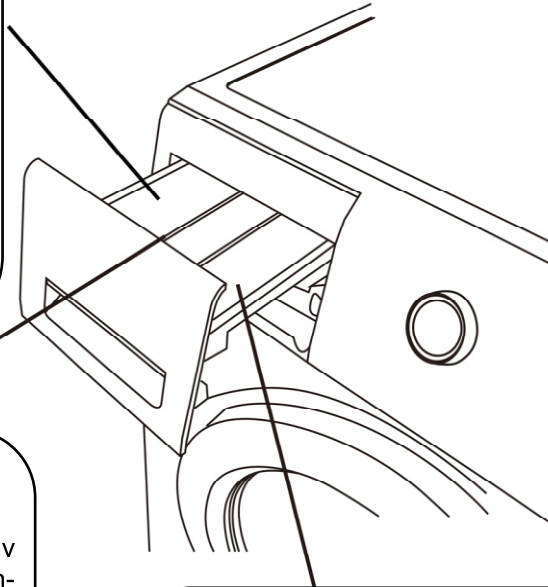

Μαλακτικό



ξ Παρακαλούμε να βάζετε μαλακτικό πριν από το πλύσιμο. Βάλτε το σ' αυτό το σημείο της θήκης και στη συνέχεια θα πέφτει αυτόματα και σταδιακά στον κάδο κατά τη διάρκεια της πλύσης.

ξ Αν χρησιμοποιείτε συμπυκνωμένο μαλακτικό, παρακαλούμε να το διαλύετε χρησιμοποιώντας την κατάλληλη ποσότητα νερού.

ξ Μην υπερβαίνετε την ένδειξη MAX (Μέγιστο).

Υγρό απορρυπαντικό



ξ Μπορείτε να βάλετε υγρό απορρυπαντικό σ' αυτή τη θήκη για να εξασφαλίσετε σωστή απόδοση πλύσης.

ξ Δεν επιτρέπεται να χρησιμοποιήσετε σκόνη απορρυπαντικού που να παράγει μεγάλη ποσότητα αφρού.

ξ Χρησιμοποιήστε τα απορρυπαντικά με βάση τις οδηγίες του κατασκευαστή τους.

ξ Αν βάλετε υπερβολική ποσότητα απορρυπαντικού θα προκληθεί μεγάλη ποσότητα αφρού, θα επηρεαστεί αρνητικά η πλύση και μπορεί να προκύψουν βλάβες.

ξ Να επιλέγετε κατάλληλα απορρυπαντικά σε συμμόρφωση με τον τύπο και το χρώμα των ρούχων, τη θερμοκρασία του νερού και το πόσο λερωμένα είναι τα ρούχα.

ΕΠΙΛΟΓΗ ΑΠΟΡΡΥΠΑΝΤΙΚΟΥ

Η αποδοτικότητα πλυσίματος και η γενικότερη απόδοση καθορίζεται από την ποιότητα του απορρυπαντικού που θα χρησιμοποιήσετε.

Κάποιες φορές απαιτείται να χρησιμοποιήσετε ειδικό απορρυπαντικό (π.χ. για συνθετικά ή μάλλινα). Πάντα να χρησιμοποιείτε τα απορρυπαντικά βάσει των οδηγιών των κατασκευαστών τους. Να μην χρησιμοποιείτε στεγνά καθαριστικά όπως το τριχλωροαιθυλένιο και παρόμοια προϊόντα.

Επιλογή του κατάλληλου απορρυπαντικού:

Πρόγραμμα	Είδος απορρυπαντικού		
	Κοινό	Ειδικό	Μαλακτικό
Βαμβακερά	L/P	-	O
Ανάμεικτα	L/P	-	O
Τζιν	L/P	-	O
Μάλλινα	-	L/P	-
Συνθετικά	L/P	-	O
Χειμωνιάτικα	-	L/P	-
Γρήγορη πλύση	L/P	-	O
Χρωματιστά	L/P	L/P	O
Εσώρουχα	L/P	L	O
Πουκάμισα	L/P	L	O
Παιδικά	L/P	L	O
Ξέβγαλμα + Στύψιμο	-	-	O
Στύψιμο	-	-	-
Καθαρισμός κάδου	-	-	-
Σακίδιο	L/P	-	-

L= Τζελ-/Υγρό απορρυπαντικό P= Σκόνη απορρυπαντικού O= Προαιρετικό - = Όχι

Αν χρησιμοποιείτε υγρό απορρυπαντικό, σας συνιστούμε να μην ενεργοποιήσετε το πλύσιμο με χρονική καθυστέρηση.

Σας συνιστούμε να χρησιμοποιείτε τα ακόλουθα:

Σκόνη απορρυπαντικού: από 20°C έως 80°C

Απορρυπαντικό για μάλλινα: 20°C έως 30°C

*Επιλέξτε θερμοκρασία πλύσης 80°C μόνο για ειδικές απαιτήσεις υγιεινής.

ΕΙΣΑΓΩΓΗ ΣΤΟΝ ΠΙΝΑΚΑ ΕΛΕΓΧΟΥ

Σχεδιάγραμμα του πίνακα ελέγχου

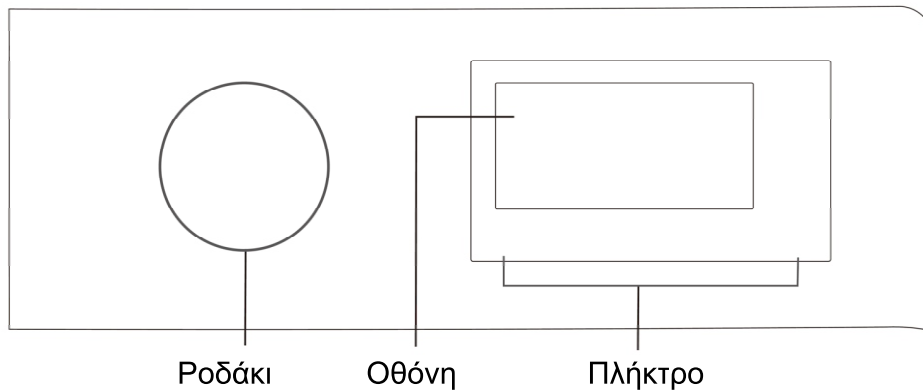

Έναρξη/ Παύση

Πιέστε αυτό το πλήκτρο για έναρξη και πιέστε ξανά για διακοπή της πλύσης.



Ενεργοποίηση/ Απενεργοποίηση

Για να ενεργοποιήσετε/ απενεργοποιήσετε το πλυντήριο (Μόλις τελειώσει το επιλεγμένο πρόγραμμα πλύσης, το πλυντήριο ρούχων απενεργοποιείται αυτόματα).



Πληροφορίες που αναφέρονται στην οθόνη

- ξ Όταν είναι ενεργοποιημένο το πλυντήριο ρούχων, εμφανίζεται η ταχύτητα στυψίματος και άλλες πληροφορίες.
- ξ Ενώ λειτουργεί το πλυντήριο και είναι ενεργοποιημένο κάποιο πρόγραμμα πλύσης, εμφανίζεται ο χρόνος που απομένει.
- ξ Σε περίπτωση που υπάρχει κάποια βλάβη, στην οθόνη εμφανίζεται ο σχετικός κωδικός σφάλματος.

Πλήκτρο θερμοκρασίας

- ξ Μπορείτε να ρυθμίσετε τη θερμοκρασία πλύσης ανάλογα με το είδος των ρούχων.
- ξ Το εύρος ρύθμισης θερμοκρασίας διαφέρει ανάλογα με το επιλεγμένο πρόγραμμα πλύσης. Κάποια από τα προγράμματα έχουν συγκεκριμένους περιορισμούς στο εύρος θερμοκρασίας που μπορείτε να επιλέξετε.

ΕΙΣΑΓΩΓΗ ΣΤΟΝ ΠΙΝΑΚΑ ΕΛΕΓΧΟΥ

Πλήκτρο Ταχύτητας

- ξ Μπορείτε να ρυθμίσετε την ταχύτητα περιστροφής του κάδου (δηλ. ταχύτητα στυψίματος) ανάλογα με τις απαιτήσεις σας.
- ξ Κάποια από τα προγράμματα έχουν συγκεκριμένους περιορισμούς στο εύρος ταχύτητας περιστροφής του κάδου (δηλ. την ταχύτητα στυψίματος) που μπορείτε να επιλέξετε.

Πλήκτρο Καθυστέρησης

- ξ Αυτό το πλήκτρο σας βοηθά ώστε η πλύση να αρχίσει ετεροχρονιστικά για λόγους εξοικονόμησης ενέργειας (π.χ. αξιοποίηση του νυχτερινού ρεύματος).

Πλήκτρο OXYGEN FRESH

- ξ Πιέστε για να ενεργοποιήσετε/ απενεργοποιήσετε τη λειτουργία OXYGEN FRESH.
- ξ Κάποια από τα προγράμματα έχουν συγκεκριμένους περιορισμούς και δεν θα μπορείτε να επιλέξετε τη λειτουργία OXYGEN FRESH όταν τα χρησιμοποιείτε.

Πλήκτρο Ξεβγάλματος

- ξ Πιέστε αυτό το πλήκτρο για να επιλέξετε τις φορές ξεβγάλματος.
- ξ Κάποια από τα προγράμματα έχουν συγκεκριμένους περιορισμούς και δεν θα μπορείτε να επιλέξετε τον αριθμό φορών ξεβγάλματος όταν τα χρησιμοποιείτε.

Πλήκτρο Μουλιάσματος

- ξ Πιέστε αυτό το πλήκτρο για να επιλέξετε το χρόνο μουλιάσματος.
- ξ Κάποια από τα προγράμματα έχουν συγκεκριμένους περιορισμούς και δεν θα μπορείτε να επιλέξετε τον χρόνο μουλιάσματος όταν τα χρησιμοποιείτε.

Πλήκτρο Λεκέδων

- ξ Πιέστε αυτό το πλήκτρο για να επιλέξετε το είδος των λεκέδων. (Αυτή η λειτουργία είναι διαθέσιμη μόνο σε ορισμένα μοντέλα).

Πλήκτρα χρόνου πλύσης

- ξ Πιέστε για να επιλέξετε το χρόνο πλύσης (Αυτή η λειτουργία είναι διαθέσιμη μόνο σε ορισμένα μοντέλα).



ΕΙΣΑΓΩΓΗ ΣΤΑ ΠΡΟΓΡΑΜΜΑΤΑ

Πρόγραμμα	Μέγιστο φορτίο	Χρήση προγράμματος
Eco 40-60	Ονομαστικό	Οικονομικό πρόγραμμα (με αυτό το πρόγραμμα έχει δοκιμαστεί και αποδοθεί ο χαρακτηρισμός ως προς την ενεργειακή κλάση του προϊόντος)
Βαμβακερά	Ονομαστικό	Για να πλύνετε βαμβακερά ρούχα
Ανάμεικτα	≤ 6 κιλά	Για να πλύνετε βαμβακερά και συνθετικά ρούχα
Τζιν	≤ 5 κιλά	Για να πλύνετε τζιν
Μάλλινα	≤ 2 κιλά	Για να πλύνετε μάλλινα, τα οποία να μπορούν να πλυθούν σε πλυντήριο ρούχων
Συνθετικά	≤ 5 κιλά	Για να πλύνετε συνθετικά
Χειμωνιάτικα	≤ 2 κιλά	Για να πλύνετε μπουφάν, τα οποία να μπορούν να πλυθούν σε πλυντήριο ρούχων
Γρήγορη πλύση	≤ 1 κιλά	Για να πλύνετε μικρή ποσότητα ή λίγο λερωμένα ρούχα
Χρωματιστά	≤ 3 κιλά	Για να πλύνετε ρούχα με πολύ σκούρο ή πολύ ανοιχτό χρώμα
Εσώρουχα	≤ 3 κιλά	Για να πλύνετε εσώρουχα
Πουκάμισα	≤ 3 κιλά	Για να πλύνετε πουκάμισα
Παιδικά	≤ 4 κιλά	Για να πλύνετε παιδικά ρούχα
Ξέβγαλμα + Στύψιμο	≤ 6 κιλά	Για ρούχα τα οποία χρειάζονται μόνο ξέβγαλμα και στύψιμο
Στύψιμο	≤ 6 κιλά	Για ρούχα τα οποία χρειάζονται μόνο στύψιμο
Καθαρισμός κάδου	-	Για να καθαρίσετε τον κάδο. Δεν θα πρέπει να υπάρχουν ρούχα στο εσωτερικό του κάδου όταν χρησιμοποιείτε αυτό το πρόγραμμα.
Σακίδια	≤ 3 κιλά	Για να πλύνετε σακίδια.

Για να έχετε μεγαλύτερη εξοικονόμηση ενέργειας, θα πρέπει το φορτίο για κάθε πλύση να αντιστοιχεί στο κατάλληλο που αναφέρεται για κάθε πρόγραμμα στον παραπάνω πίνακα. Έτσι θα υπάρχει μεγαλύτερη εξοικονόμηση ενέργειας και νερού.

ΕΙΣΑΓΩΓΗ ΣΤΑ ΠΡΟΓΡΑΜΜΑΤΑ

Οδηγίες για πλύσιμο απλών ρούχων

Μέθοδος

1. Προετοιμασία
 - ξ Βάλτε τα ρούχα σας μέσα στο πλυντήριο ρούχων και κλείστε την πόρτα.
 - ξ Βάλτε απορρυπαντικό σε σκόνη ή σε υγρή μορφή μέσα στη θήκη απορρυπαντικού.
 - ξ Ανοίξτε τη βρύση και συνδέστε το καλώδιο ρεύματος στην πρίζα και τον σωλήνα αποχέτευσης στο σημείο αποχέτευσης.
2. Ενεργοποιήστε το πλυντήριο ρούχων.
3. Διαλέξτε κάποιο κατάλληλο πρόγραμμα.
4. Επιλέξτε τις επιθυμητές παραμέτρους πιέζοντας τα κατάλληλα πλήκτρα.
5. Πιέστε το πλήκτρο Έναρξη/ Παύση.
6. Μόλις ολοκληρωθεί το πλύσιμο, θα ακουστεί ο βομβητής.

Οδηγίες για πλύσιμο μάλλινων ρούχων

Μέθοδος

- ξ Ενεργοποιήστε το πλυντήριο ρούχων και επιλέξτε το πρόγραμμα για μάλλινα.

ΠΡΟΣΟΧΗ

- ξ Ανατρέξτε στην ετικέτα που βρίσκεται στα ρούχα για να δείτε τις σωστές προδιαγραφές πλυσίματός τους πριν ξεκινήσετε το πλύσιμο.
- ξ Αφού ολοκληρωθεί το πλύσιμο, παρακαλούμε να βγάλετε αμέσως τα ρούχα από το πλυντήριο για να τα απλώσετε ώστε να αποφύγετε πιθανή παραμόρφωση.
- ξ Αποφύγετε θερμοκρασίες μεγαλύτερες των 40 βαθμών Κελσίου ώστε να αποφύγετε φθορές στα ρούχα.
- ξ Χρησιμοποιήστε απορρυπαντικό για μάλλινα ώστε να βελτιώσετε την απόδοση του πλυσίματος.
- ξ Πλύντε ξεχωριστά τα σκουρόχρωμα και ξεχωριστά τα ανοιχτόχρωμα ρούχα.

Οδηγίες για πλύσιμο σακιδίων

Μέθοδος

- ξ Ενεργοποιήστε το πλυντήριο ρούχων και επιλέξτε το πρόγραμμα για σακίδια.

ΠΡΟΣΟΧΗ

- ξ Αυτό το πρόγραμμα αφορά μόνο το πλύσιμο των σακιδίων με νερό.
- ξ Παρακαλούμε να βγάλετε τυχόν διακοσμητικά στοιχεία πριν από το πλύσιμο και να σφίξετε καλά τις ζώνες.
- ξ Παρακαλούμε να βγάλετε το σακίδιο για να στεγνώσει αμέσως μόλις ολοκληρωθεί το πλύσιμο.
- ξ Παρακαλούμε να κλείνετε τα φερμουάρ και να πλένετε τα σακίδια ξεχωριστά από άλλα ρούχα.

ΔΙΑΦΟΡΕΣ ΛΕΙΤΟΥΡΓΙΕΣ

Οδηγίες για πλύσιμο με χρονική καθυστέρηση

Μέθοδος:

- ξ Ενεργοποιήστε το πλυντήριο ρούχων και επιλέξτε το κατάλληλο πρόγραμμα. Πιέστε τα πλήκτρα ανάλογα με τις απαιτήσεις σας. Στη συνέχεια πιέστε το πλήκτρο χρονικής καθυστέρησης για να ρυθμίσετε το χρόνο λήξης.
- ξ Πιέστε το πλήκτρο έναρξης/ παύσης για να ενεργοποιήσετε τη λειτουργία πλύσης με χρονική καθυστέρηση. (Ο χρόνος καθυστέρησης έχει διαθέσιμα για επιλογή χρονικά διαστήματα της μίας ώρας. Ο μέγιστος χρόνος καθυστέρησης είναι 24 ώρες).

Προσοχή:

- ξ Αν θέλετε να αλλάξετε την ώρα χρονικής καθυστέρησης, παρακαλούμε να πιέσετε το πλήκτρο ενεργοποίησης/ απενεργοποίησης και να κάνετε ξανά τη ρύθμιση.
- ξ Μετά από τη ρύθμιση, μπορείτε να την ακυρώσετε πιέζοντας το πλήκτρο ενεργοποίησης/ απενεργοποίησης.
- ξ Αφού επιβεβαιώσετε τη λειτουργία χρονικής καθυστέρησης, παρακαλούμε πιέστε το πλήκτρο χρονικής καθυστέρησης. Ο χρόνος ρύθμισης θα εμφανίζεται για 5 δευτερόλεπτα.
- ξ Ο χρόνος καθυστέρησης διαφέρει ανάλογα με τις συνθήκες πλύσης. Εξαρτάται από την πίεση του νερού, το είδος των ρούχων, την θερμοκρασία του νερού κ.ά.

Λειτουργία προσθήκης

Χρησιμοποιήστε αυτή τη λειτουργία για να προσθέσετε ρούχα ενώ έχει ξεκινήσει η πλύση.

Μέθοδος:

Πιέστε το πλήκτρο Έναρξη/ Παύση ώστε να σβήσει το φως του ρολογιού. Η ασφάλεια της πόρτας του πλυντηρίου ανοίγει και η οθόνη δείχνει «Προσθήκη». Παρακαλούμε να προσθέσετε τα επιθυμητά ρούχα και στη συνέχεια να κλείσετε την πόρτα. Κατόπιν πιέστε το πλήκτρο Έναρξη/ Παύση για να συνεχίσετε την πλύση.

- ξ Παρακαλούμε να μην ανοίγετε την πόρτα δια της βίας γιατί θα προκληθεί βλάβη σε εξαρτήματα και θα ανακύψουν ζητήματα ασφάλειας.
- ξ Αν υπάρχει πολύς αφρός ή νερό μέσα στον κάδο, παρακαλούμε να χρησιμοποιήσετε μια στεγνή πετσέτα για να αποφύγετε να χυθούν ο αφρός και το νερό αφού ανοίξετε την πόρτα.

Λειτουργία προστασίας για τα παιδιά

Αν ανοίξετε την πόρτα πριν ξεκινήσει κάποιο πρόγραμμα, το πλυντήριο ρούχων θα ξεκινήσει αυτόματα τη λειτουργία προστασίας για τα παιδιά. Πρώτα, η πόρτα θα ανοίξει και το μοτέρ θα λειτουργήσει για λίγο. Στη συνέχεια, η πόρτα θα μείνει ξεκλειδωτή μέχρι να ξεκινήσει να λειτουργεί ξανά το πρόγραμμα. Αν ανοίξετε την πόρτα κατά τη διάρκεια του χρόνου αναμονής, το πλυντήριο ρούχων θα σταματήσει.

Ακύρωση του βομβητή

Επιλέξτε αυτή τη λειτουργία για να μην ακούγεται ο βομβητής όταν ολοκληρώνονται τα προγράμματα πλύσης. Μέθοδος ενεργοποίησης/ απενεργοποίησης του βομβητή:

Ενεργοποιήστε το πλυντήριο ρούχων και στη συνέχεια κρατήστε πατημένο το πλήκτρο Έναρξη/ Παύση μέχρι να αρχίσει να ακούγεται ο βομβητής. Μόλις αφήσετε το πλήκτρο, θα έχει ενεργοποιηθεί ο βομβητής. Επαναλάβετε τη διαδικασία για να τον απενεργοποιήσετε.

Λειτουργία κλειδώματος για παιδιά

Μπορείτε να χρησιμοποιήσετε τη λειτουργία κλειδώματος για τα παιδιά ώστε να μην χρησιμοποιούν τα παιδιά τη συσκευή ενώ λειτουργεί.

Όταν είναι ενεργοποιημένη η λειτουργία κλειδώματος για τα παιδιά, δεν θα μπορεί να ανοιχτεί η πόρτα και δεν θα μπορεί να πατηθεί κανένα πλήκτρο εκτός από το πλήκτρο ενεργοποίησης/ απενεργοποίησης. Μόλις απενεργοποιήσετε αυτή τη λειτουργία, θα μπορείτε να ανοίξετε ξανά την πόρτα.

Μέθοδος ενεργοποίησης/ απενεργοποίησης της λειτουργίας κλειδώματος για παιδιά:

Ενεργοποιήστε το πλυντήριο ρούχων και πιέστε το πλήκτρο επιλογής θερμοκρασίας για 3 δευτερόλεπτα μέχρι να ηχήσει ο βομβητής. Η λειτουργία κλειδώματος για τα παιδιά έχει ενεργοποιηθεί. Επαναλάβετε τη διαδικασία για να απενεργοποιήσετε τη λειτουργία.

ΚΑΘΑΡΙΣΜΟΣ ΚΑΙ ΣΥΝΤΗΡΗΣΗ

- ξ Παρακαλούμε να συντηρείτε τον πλυντήριο ρούχων ώστε να επεκτείνετε τη διάρκεια ζωής του.
- ξ Παρακαλούμε να αποσυνδέετε το φις ρεύματος από την πρίζα κατά τη διάρκεια της συντήρησης.

Σώμα του πλυντηρίου

- ξ Παρακαλούμε να χρησιμοποιείτε απαλό πανί για να καθαρίζετε το σώμα του πλυντηρίου ρούχων μετά από κάθε χρήση. Αν είναι πολύ λερωμένο, παρακαλούμε να βάλετε λίγο απορρυπαντικό ή σαπουνόνερο στο πανί και στη συνέχεια να καθαρίσετε το σώμα του πλυντηρίου.
- ξ Παρακαλούμε να μη ρίχνετε νερό απευθείας στο πλυντήριο ρούχων.
- ξ Δεν πρέπει βάζετε μέσα στον κάδο στάχτη, διαλυτικά, πετρέλαιο, βενζίνη ή αλκοόλ.

Τσιμούχα της πόρτας

Παρακαλούμε να χρησιμοποιείτε πανί για να καθαρίζετε την τσιμούχα μετά από κάθε πλύση. Αν υπάρχουν καρφίτσες ή άλλα διακοσμητικά στοιχεία στα ρούχα, θα πρέπει να τα αφαιρείται πριν από το πλύσιμο των ρούχων.

Καθαρισμός της θήκης απορρυπαντικού

Παρακαλούμε να καθαρίζετε τακτικά τη θήκη απορρυπαντικού. Να βγάζετε τη θήκη και να την καθαρίζετε πλένοντάς την με νερό.

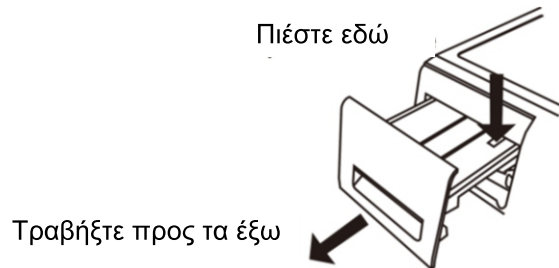

Καθαρισμός της βαλβίδας εισόδου παροχής νερού (Συνιστάται: 1 φορά το χρόνο)

1. Βγάλτε τη βαλβίδα εισόδου παροχής νερού.
2. Βγάλτε το φίλτρο της βαλβίδας εισόδου παροχής νερού.
3. Χρησιμοποιήστε οδοντόβουρτσα για να καθαρίσετε το φίλτρο και στη συνέχεια συναρμολογήστε το ξανά.
4. Συνδέστε την βαλβίδα εισόδου παροχής νερού μετά από τον καθαρισμό.



Καθαρισμός κάδου (Συνιστάται: 1 φορά το χρόνο)

Μετά από μακροχρόνια χρήση του πλυντηρίου ρούχων, μπορεί να έχουν μείνει σκουπιδάκια στο εσωτερικό του κάδου. Η διαδικασία καθαρισμού του κάδου θα καθαρίσει και το εσωτερικό και το εξωτερικό του κάδου. (Προσοχή: Παρακαλούμε να μην βάζετε ρούχα στο εσωτερικό του κάδου και απορρυπαντικό όταν χρησιμοποιείτε τη λειτουργία καθαρισμού του κάδου του πλυντηρίου ρούχων).

ΚΑΘΑΡΙΣΜΟΣ ΚΑΙ ΣΥΝΤΗΡΗΣΗ

Σε περίπτωση που έχει παγώσει το πλυντήριο ρούχων

1. Χρησιμοποιήστε ζεστή πετσέτα για να τυλίξετε τη βρύση παροχής νερού και τον σύνδεσμο.
2. Αφαιρέστε το σωλήνα παροχής νερού και βάλτε τον σε νερό θερμοκρασίας 50 βαθμών Κελσίου.
3. Ρίξτε 2-3 λίτρα νερό θερμοκρασίας 50 βαθμών Κελσίου μέσα στον κάδο.
4. Συνδέστε ξανά το σωλήνα παροχής νερού, ανοίξτε τη βρύση παροχής νερού και ενεργοποιήστε το πλυντήριο ρούχων.

Τέλος, παρακαλούμε να παρατηρήσετε αν λειτουργεί σωστά ο σωλήνας παροχής νερού και ο σωλήνας αποχέτευσης νερού.

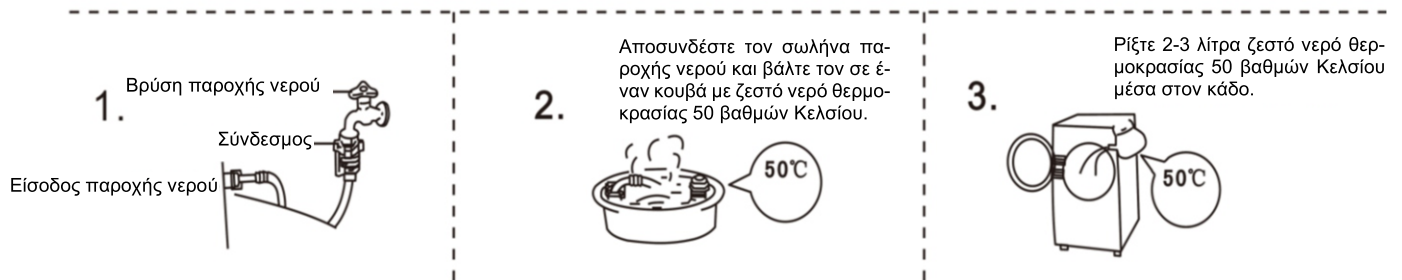

Καθαρισμός του φίλτρου της αντλίας νερού (Συνιστάται: Μία φορά το μήνα)

1. Βάλτε ένα κέρμα στην εσοχή που υπάρχει στο κάλυμμα του φίλτρου της αντλίας νερού και πιέστε το προς τα μέσα. Το κάλυμμα του φίλτρου της αντλίας νερού θα ανοίξει. (Προσοχή: Αν υπάρχει ζεστό νερό στο εσωτερικό του πλυντηρίου, περιμένετε λίγο μέχρι να κρυώσει και στη συνέχεια να ανοίξετε το φίλτρο).
2. Βγάλτε το φίλτρο περιστρέφοντας αριστερόστροφα (αντίθετα από την κατεύθυνση των δεικτών του ρολογιού).
3. Πλύντε το φίλτρο με νερό.
4. Βάλτε το φίλτρο περιστρέφοντας δεξιόστροφα (σύμφωνα με την κατεύθυνση των δεικτών του ρολογιού).

Προσοχή:

1. Το φίλτρο θα πρέπει να βιδωθεί καλά ώστε να αποφευχθεί διαρροή νερού.
2. Παρακαλούμε να μην καθαρίζετε το φίλτρο ενώ λειτουργεί το πλυντήριο ρούχων.

Εσοχή του καλύμματος του φίλτρου της αντλίας νερού

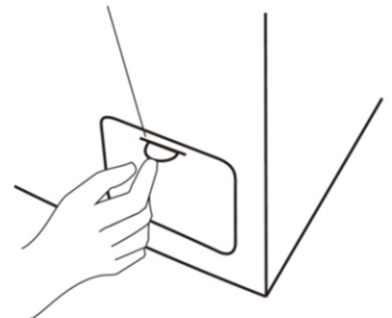

ΑΝΤΙΜΕΤΩΠΙΣΗ ΠΡΟΒΛΗΜΑΤΩΝ

Πρόβλημα	Λύση
Δεν ανοίγει η πόρτα	<ul style="list-style-type: none"> ξ Η θερμοκρασία του νερού είναι πολύ υψηλή ή υπάρχει διακοπή ρεύματος. ξ Έχει ενεργοποιηθεί η λειτουργία κλειδώματος για τα παιδιά. ξ Έχουν παγιδευτεί ρούχα μεταξύ της πόρτας και της τσιμούχας.
Υπάρχει περίεργη οσμή	<ul style="list-style-type: none"> ξ Εξαιτίας της χρήσης εξαρτημάτων από λάστιχο, μπορεί να υπάρχει μια οσμή λάστιχου κατά τις πρώτες χρήσεις.
Υπάρχει λίγο νερό κατά την πλύση και το ξέβγαλμα	<ul style="list-style-type: none"> ξ Τα πλυντήρια αυτής της τεχνολογίας απαιτούν λίγο νερό για να λειτουργήσουν.
Δεν υπάρχει νερό	<ul style="list-style-type: none"> ξ Βεβαιωθείτε ότι είναι ανοιχτή η βρύση. ξ Ελέγξτε αν είναι παγωμένος ο σωλήνας παροχής νερού ξ Βεβαιωθείτε ότι δεν είναι βρώμικο το φίλτρο.
Το πλυντήριο αναρροφά νερό κατά τη διάρκεια της πλύσης	<ul style="list-style-type: none"> ξ Το πλυντήριο ρούχων αναρροφά αυτόματα νερό όταν απαιτείται
Αποχέτευση νερού κατά τη διάρκεια της πλύσης	<ul style="list-style-type: none"> ξ Έχετε βάλει πολύ απορρυπαντικό που δημιουργεί αφρό.
Αλλαγή του αναμενόμενου χρόνου πλυσίματος	<ul style="list-style-type: none"> ξ Το πλυντήριο γεμίζει τον κάδο με νερό ώστε να υπάρχει ισορροπία σε περίπτωση που τα ρούχα δεν είναι σωστά κατανεμημένα. ξ Ο χρόνος που απομένει υπολογίζεται βάσει του τύπου: Εισροή νερού 15 Λίτρων/ λεπτό. Οπότε, ανάλογα με την πίεση νερού του δικτύου, ο χρόνος μπορεί να είναι λιγότερος ή περισσότερος. ξ Το πλυντήριο ρούχων θα επεκτείνει το χρόνο στυψίματος σε περίπτωση που τα ρούχα δεν είναι σωστά κατανεμημένα.
Η διαδικασία στυψίματος παράγει περίεργο θόρυβο	<ul style="list-style-type: none"> ξ Είναι συνδεδεμένο σωστά το καλώδιο ρεύματος; ξ Έχουν αφαιρεθεί οι βίδες μεταφοράς; ξ Μήπως υπάρχουν καρφίτσες, κέρματα ή άλλα ξένα αντικείμενα στο εσωτερικό του κάδου του πλυντηρίου ρούχων;
Αποτυχία λειτουργίας μετά από διακοπή ρεύματος	<ul style="list-style-type: none"> ξ Σε περίπτωση που διακοπεί το ρεύμα, ο κάδος θα σταματήσει να περιστρέφεται. Αν δεν συνεχίσει αυτόματα η πλύση από το σημείο που σταμάτησε όταν επανέλθει το ρεύμα, παρακαλούμε να πιέσετε το πλήκτρο Ενεργοποίησης/ Απενεργοποίησης και στην συνέχεια να επαναφέρετε το πρόγραμμα πλύσης.
Επείγον άνοιγμα πόρτας	<ul style="list-style-type: none"> ξ Σε περίπτωση που υπάρχει διακοπή ρεύματος για μεγάλο χρονικό διάστημα και θέλετε να βγάλετε έξω τα ρούχα, αποσυνδέστε το καλώδιο ρεύματος, περιμένετε να σταματήσει η περιστροφή του κάδου, τραβήξτε το σχοινί εκτάκτου ανοίγματος που υπάρχει στην κάτω δεξιά γωνία του σώματος του πλυντηρίου και θα ακουστεί ένας ήπιος θόρυβος. Στη συνέχεια μπορείτε να ανοίξετε την πόρτα (Πριν ανοίξετε την πόρτα βεβαιωθείτε ότι το επίπεδο νερού στο εσωτερικό του κάδου είναι χαμηλό και ότι η θερμοκρασία του νερού είναι κάτω από 60 βαθμούς Κελσίου).

ΑΝΤΙΜΕΤΩΠΙΣΗ ΠΡΟΒΛΗΜΑΤΩΝ

Κωδικός σφάλματος	Πρόβλημα	Σημεία ελέγχου	Λύση
Η οθόνη είναι σβηστή	Το πλυντήριο δεν λειτουργεί	<ul style="list-style-type: none"> ξ Ελέγξτε μήπως δεν λειτουργεί η πρίζα ξ Ελέγξτε μήπως δεν έχετε συνδέσει το καλώδιο ρεύματος στην πρίζα ξ Μήπως υπάρχει διακοπή ρεύματος; ξ Μήπως έχει πέσει η ασφάλεια; ξ Μήπως έχετε επιλέξει ενεργοποίηση με χρονική καθυστέρηση; 	
E11	Δεν υπάρχει νερό	<ul style="list-style-type: none"> ξ Είναι ανοιχτή η βρύση παροχής νερού; ξ Βεβαιωθείτε ότι δεν είναι παγωμένος ο σωλήνας παροχής νερού ξ Βεβαιωθείτε ότι δεν είναι φραγμένο το φίλτρο της αντλίας νερού ξ Μήπως υπάρχει διακοπή νερού; 	Πιέστε το πλήκτρο Έναρξης/ Παύσης
E12	Δεν γίνεται αποχέτευση του νερού	<ul style="list-style-type: none"> ξ Βεβαιωθείτε ότι έχετε τοποθετήσει σωστά τον σωλήνα αποχέτευσης ξ Έχετε δρομολογήσει πολύ ψηλά τον σωλήνα αποχέτευσης ξ Βεβαιωθείτε ότι δεν είναι φραγμένος ο σωλήνας αποχέτευσης ξ Βεβαιωθείτε ότι είναι κατάλληλο το μήκος του σωλήνα αποχέτευσης 	Πιέστε το πλήκτρο Έναρξης/ Παύσης
H	Δεν μπορεί να ανοίξει η πόρτα	<ul style="list-style-type: none"> ξ Βεβαιωθείτε ότι δεν χρησιμοποιείτε ζεστό νερό ξ Η θερμοκρασία του νερού είναι πολύ υψηλή κατά τη διάρκεια της πλύσης. ξ Διακοπή στυψίματος 	Γίνεται αυτόματο ξεκλείδωμα της πόρτας μόλις πέσει η θερμοκρασία σε ασφαλή επίπεδα
U3	Δεν γίνεται σωστό στύψιμο	<ul style="list-style-type: none"> ξ Βεβαιωθείτε ότι το πλυντήριο ρούχων βρίσκεται στο σωστό σημείο και είναι σταθερά εγκατεστημένο ξ Βεβαιωθείτε ότι δεν έχετε τοποθετήσει πάρα πολλά ρούχα και ότι τα ρούχα δεν είναι πολύ μεγάλα. ξ Μη βάζετε κουβέρτες μέσα στο πλυντήριο ρούχων ξ Τα ρούχα είναι πολύ βρεγμένα. 	Βάλτε μόνο 2 ρούχα και πιέστε το πλήκτρο Έναρξης/ Παύση
U4	Δεν έχει κλείσει η πόρτα		Κλείστε την πόρτα και περιμένετε μέχρι να ανάψει το εικονίδιο ασφάλισης της πόρτας. Αφού βεβαιωθείτε ότι έχει ανάψει, πιέστε το πλήκτρο Έναρξης/ Παύση για να συνεχίσετε τη χρήση
Άλλος κωδικός	Συναγερμός		Πιέστε το πλήκτρο Έναρξης/ Παύση για να συνεχίσετε τη χρήση. Αν και πάλι δεν μπορείτε να λύσετε το πρόβλημα, παρακαλούμε να επικοινωνήσετε με το εξουσιοδοτημένο σέρβις.

ΔΕΛΤΙΟ ΔΕΔΟΜΕΝΩΝ ΠΡΟΪΟΝΤΟΣ

Δεδομένα για το νέο πρότυπο ενεργειακής απόδοσης (EN60456-2020)
Eco 40-60, (Οι παράμετροι δεν είναι ρυθμισμένες από το εργοστάσιο)

8 κιλά

	Βαμβακερά 20°C	Βαμβακερά 80°C	Ανάμεικτα 30°C	Γρήγορο 80°C
Όνομαστική χωρητικότητα	8 κιλά	8 κιλά	6 κιλά	1 κιλό
Χρονική διάρκεια προγράμματος (ώρες/ λεπτά)	2:20	3:15	1:10	0:28
Κατανάλωση ενέργειας (KWh/ κύκλο	0,33	1,82	0,38	0,10
Κατανάλωση νερού (Λίτρα/ κύκλο)	66,7	63,8	62,7	34,1
Μέγιστη θερμοκρασία	20	75	27	20
Εναπομένουσα υγρασία	72%	72%	69%	85%
Ταχύτητα στυψίματος	1000 σ.α.λ.	1000 σ.α.λ.	λ.1000 σ.α.	800 σ.α.λ.

9 κιλά

	Βαμβακερά 20°C	Βαμβακερά 80°C	Ανάμεικτα 30°C	Γρήγορο 80°C
Όνομαστική χωρητικότητα	9 κιλά	9 κιλά	6 κιλά	1 κιλό
Χρονική διάρκεια προγράμματος (ώρες/ λεπτά)	2:25	3:14	1:08	0:28
Κατανάλωση ενέργειας (KWh/ κύκλο	0,34	1,97	0,40	0,10
Κατανάλωση νερού (Λίτρα/ κύκλο)	63,9	69,7	63,1	33,8
Μέγιστη θερμοκρασία	20	75	28	20
Εναπομένουσα υγρασία	65%	68%	68%	82%
Ταχύτητα στυψίματος	1000 σ.α.λ.	1000 σ.α.λ.	λ.1000 σ.α.	800 σ.α.λ.

10 κιλά

	Βαμβακερά 20°C	Βαμβακερά 80°C	Ανάμεικτα 30°C	Γρήγορο 80°C
Όνομαστική χωρητικότητα	10 κιλά	10 κιλά	6 κιλά	1 κιλό
Χρονική διάρκεια προγράμματος (ώρες/ λεπτά)	2:28	3:13	1:10	0:28
Κατανάλωση ενέργειας (KWh/ κύκλο	0,33	1,99	0,52	0,09
Κατανάλωση νερού (Λίτρα/ κύκλο)	66,7	71,7	67,1	36,3
Μέγιστη θερμοκρασία	20	75	28	20
Εναπομένουσα υγρασία	65%	65%	67%	83%
Ταχύτητα στυψίματος	1000 σ.α.λ.	1000 σ.α.λ.	λ.1000 σ.α.	800 σ.α.λ.

ΔΕΛΤΙΟ ΔΕΔΟΜΕΝΩΝ ΠΡΟΪΟΝΤΟΣ

- ξ Το πρόγραμμα Eco 40-60 μπορεί να καθαρίσει κανονικά λερωμένα βαμβακερά ρούχα που η ετικέτα τους γράφει ότι πλένονται στους 40°C ή 60°C, μαζί στον ίδιο κύκλο πλύσης. Το πρόγραμμα αυτό χρησιμοποιείται για την αξιολόγηση της συμμόρφωσης με τη νομοθεσία της ΕΕ σχετικά με τον οικολογικό σχεδιασμό.
- ξ Τα πιο αποδοτικά προγράμματα όσον αφορά την κατανάλωση ενέργειας είναι γενικά εκείνα που αποδίδουν σε χαμηλότερες θερμοκρασίες και έχουν μεγαλύτερη χρονική διάρκεια.
- ξ Ο θόρυβος και η εναπομένουσα υγρασία επηρεάζονται από την ταχύτητα στυψίματος: όσο υψηλότερη είναι η ταχύτητα περιστροφής του κάδου στη φάση στυψίματος, τόσο υψηλότερος είναι ο θόρυβος και τόσο χαμηλότερη η εναπομένουσα υγρασία.
- ξ Οι τιμές που δίνονται για τον κύκλο πλύσης και στυψίματος για προγράμματα εκτός του Eco 40-60 είναι μόνο ενδεικτικές.

Παράμετρος	Μονάδα μέτρησης	Τιμή		
Ονομαστική χωρητικότητα για το πρόγραμμα ECO 40-60, σε διαστήματα των 0,5 κιλών (C)	Κιλά	8,0	9,0	10,0
Κατανάλωση ενέργειας για το πρόγραμμα ECO 40-60 στην ονομαστική χωρητικότητα (E _w , full)	kWh/ κύκλο	0,873	0,968	1,103
Κατανάλωση ενέργειας για το πρόγραμμα ECO 40-60 στην μισή από την ονομαστική χωρητικότητα (E _w , 1/2)	kWh/ κύκλο	0,530	0,590	0,663
Κατανάλωση ενέργειας για το πρόγραμμα ECO 40-60 στο ¼ της ονομαστικής χωρητικότητας (E _w , 1/4)	kWh/ κύκλο	0,413	0,432	0,410
Σταθμισμένη κατανάλωση ενέργειας του προγράμματος ECO 40-60 (E _w)	kWh/ κύκλο	0,619	0,655	0,681
Τυπική κατανάλωση ενέργειας του προγράμματος ECO 40-60 (SCE _w)	kWh/ κύκλο	0,909	0,951	0,988
Δείκτης Ενεργειακής Απόδοσης (EEI _w)	-	69,0	69,0	69,0
Κατανάλωση νερού για το πρόγραμμα ECO 40-60 στην ονομαστική χωρητικότητα (W _w , full)	Λίτρα/ κύκλο	48,6	44,8	51,3
Κατανάλωση νερού για το πρόγραμμα ECO 40-60 στην μισή από την ονομαστική χωρητικότητα (W _w , 1/2)	Λίτρα/ κύκλο	40,2	43,0	42,3
Κατανάλωση νερού για το πρόγραμμα ECO 40-60 στο ¼ της ονομαστικής χωρητικότητας (W _w , 1/4)	Λίτρα/ κύκλο	36,5	38,5	40,0
Σταθμισμένη κατανάλωση νερού (W _w)	Λίτρα/ κύκλο	42	42	44
Δείκτης απόδοσης πλυσίματος για το πρόγραμμα ECO 40-60 στην ονομαστική χωρητικότητα (I _w)	- -	1,031	1,031	1,031
Δείκτης απόδοσης πλυσίματος για το πρόγραμμα ECO 40-60 στην μισή από την ονομαστική χωρητικότητα (I _w)	- -	1,031	1,031	1,031
Δείκτης απόδοσης πλυσίματος για το πρόγραμμα ECO 40-60 στο ¼ της ονομαστικής χωρητικότητας (I _w)	- -	1,031	1,031	1,031
Δείκτης απόδοσης ξεβγάλματος για το πρόγραμμα ECO 40-60 στην ονομαστική χωρητικότητα (I _R)	Γρ./Κιλά	5,0	5,0	5,0
Δείκτης απόδοσης ξεβγάλματος για το πρόγραμμα ECO 40-60 στην μισή από την ονομαστική χωρητικότητα (I _R)	Γρ./Κιλά	5,0	5,0	5,0
Δείκτης απόδοσης ξεβγάλματος για το πρόγραμμα ECO 40-60 στο ¼ της ονομαστικής χωρητικότητας (I _R)	Γρ./Κιλά	5,0	5,0	5,0
Χρονική διάρκεια προγράμματος για το πρόγραμμα ECO 40-60 στην ονομαστική χωρητικότητα (t _w)	Ώρες: Λεπτά	3:38	3:48	3:58
Χρονική διάρκεια προγράμματος για το πρόγραμμα ECO 40-60 στην μισή από την ονομαστική χωρητικότητα (t _w)	Ώρες: Λεπτά	2:48	2:54	3:00
Χρονική διάρκεια προγράμματος για το πρόγραμμα ECO 40-60 στο ¼ της ονομαστικής χωρητικότητας (t _w)	Ώρες: Λεπτά	2:48	2:54	3:00
Θερμοκρασία που επιτυγχάνεται για τουλάχιστον 5 λεπτά μέσα στο φορτίο κατά τη διάρκεια του προγράμματος ECO 40-60 στην ονομαστική χωρητικότητα (T)	°C	33	35	35
Θερμοκρασία που επιτυγχάνεται για τουλάχιστον 5 λεπτά μέσα στο φορτίο κατά τη διάρκεια του προγράμματος ECO 40-60 στην μισή από την ονομαστική χωρητικότητα (T)	°C	29	30	31
Θερμοκρασία που επιτυγχάνεται για τουλάχιστον 5 λεπτά μέσα στο φορτίο κατά τη διάρκεια του προγράμματος ECO 40-60 στο ¼ από την ονομαστική χωρητικότητα (T)	°C	26	27	26
Ταχύτητα περιστροφής στη φάση στυψίματος για το πρόγραμμα ECO 40-60 στην ονομαστική χωρητικότητα (S)	Σ.α.λ.	1200	1400	1400
Ταχύτητα περιστροφής στη φάση στυψίματος για το πρόγραμμα ECO 40-60 στην μισή από την ονομαστική χωρητικότητα (S)	Σ.α.λ.	1200	1400	1400
Ταχύτητα περιστροφής στη φάση στυψίματος για το πρόγραμμα ECO 40-60 στο ¼ από την ονομαστική χωρητικότητα (S)	Σ.α.λ.	1200	1400	1400

ΔΕΛΤΙΟ ΔΕΔΟΜΕΝΩΝ ΠΡΟΪΟΝΤΟΣ

Σταθμισμένο ποσοστό εναπομένουσας υγρασίας (D)	%	53.8	52.8	53.4
Παραγωγή θορύβου στη φάση στυψίματος για το πρόγραμμα ECO 40-60	dB(A) re 1 pW	72	75	78
Κατανάλωση ενέργειας όταν το πλυντήριο είναι απενεργοποιημένο (Off) (P_o)	W	0,49	0,49	0,49
Κατανάλωση ενέργειας όταν το πλυντήριο είναι σε αναμονή (P_{sm})	W	Δ/Υ	Δ/Υ	Δ/Υ
Εμφανίζονται πληροφορίες στον πίνακα ελέγχου κατά τη διάρκεια της αναμονής;	-	ΟΧΙ	ΟΧΙ	ΟΧΙ
Υπάρχει κατανάλωση ενέργειας σε κατάσταση αναμονής (P_{sm}) και ενώ το πλυντήριο είναι συνδεδεμένο στο δίκτυο (μόνο για πλυντήρια που έχουν τέτοια λειτουργία);	W	Δ/Υ	Δ/Υ	Δ/Υ
Κατανάλωση ενέργειας σε περίπτωση καθυστερημένης έναρξης πλύσης (με χρονοδιακόπτη) P_{ds} (μόνο για πλυντήρια που έχουν τέτοια λειτουργία);	W	3,70	3,90	3,90

ΕΓΓΥΗΣΗ

Πριν χρησιμοποιήσετε τη συσκευή , βεβαιωθείτε ότι έχετε διαβάσει τις οδηγίες χρήσης που τη συνοδεύουν.

Σας ενημερώνουμε ότι η συγκεκριμένη συσκευή καλύπτεται από εγγύηση καλής λειτουργίας , για 2 χρόνια , σύμφωνα με τους όρους που προβλέπονται παρακάτω. Αν για οποιοδήποτε λόγο παρουσιαστή κάποιο τεχνικό πρόβλημα , παρακαλώ όπως επικοινωνήσετε με το εξουσιοδοτημένο δίκτυο τεχνικής υποστήριξης :

MANOLOPOULOS SERVICE

Αγορακρίτου 29-35 Πλατεία Αττικής

Τήλ: (210)8836512-8213542

Email: info@manolopoulos-service.com

ΟΡΟΙ ΕΓΓΥΗΣΗΣ

1. Η παρούσα εγγύηση καλύπτει για δύο (2) έτη οποιαδήποτε βλάβη ή δυσλειτουργία της συσκευής που οφείλεται σε κατασκευαστικό λάθος ή ελαττωματικό εξάρτημα.
2. Η εγγύηση ισχύει με την απαραίτητη προϋπόθεση ότι θα τηρηθούν οι παρακάτω όροι της.
3. Η ευθύνη της εταιρείας περιορίζεται στην απλή επισκευή ή αντικατάσταση του ελαττωματικού εξαρτήματος, καθορίζοντας μόνη αυτή τον τρόπο και τον τόπο επισκευής και όχι αντικατάσταση ολόκληρης της συσκευής.
4. Η εταιρεία δεν ευθύνεται για βλάβες που οφείλονται σε κακή εγκατάσταση, παράλειψη, αμέλεια, κακή χρήση της συσκευής καθώς επίσης και από σύνδεση σε τάση διαφορετική από αυτή που αναγράφεται στη συσκευή, σε εξωγενής παράγοντες που μπορεί να αλλοιώσουν την επιφάνεια της συσκευής (π.χ. τοξικά, άλατα, χημικά κ.λ.π.).
5. Η εταιρεία δεν ευθύνεται για βλάβη που μπορεί να προκληθεί από μεταβολή της τάσης της ΔΕΗ ή από σύνδεση σε μη γειωμένο ρευματοδότη.
6. Η εγγύηση παύει να ισχύει αν κατά τη διάρκειά της, υπάρξει επέμβαση στη συσκευή από άτομο ή τεχνικό ή συνεργείο μη εξουσιοδοτημένο από την εταιρεία.
7. Η παρούσα εγγύηση ισχύει μόνο αν συνοδεύεται από τιμολόγιο αγοράς ή δελτίο λιανικής πώλησης, με έναρξη την ημερομηνία αγοράς.
8. Σε περίπτωση αδικαιολόγητης κλήσης, απουσίας, προβλημάτων εγκατάστασης ή επίδειξη λειτουργίας ο πελάτης επιβαρύνεται με τα έξοδα κίνησης και το κόστος επίσκεψης του τεχνικού.
9. Η εταιρεία διατηρεί το δικαίωμα καθορισμού του τόπου και του τρόπου επισκευής των βλαβών.
10. Οι ζημιές που προκαλούνται κατά την μεταφορά της συσκευής δεν καλύπτονται από την εγγύηση.
11. Η εγγύηση δεν καλύπτει τις συνδέσεις σε δίκτυα ενέργειας και τροφοδοσίας (ΔΕΗ ή Δίκτυο Φυσικού Αερίου) και τις συσκευές που χρησιμοποιούνται στα πλαίσια επιχειρηματικής ή επαγγελματικής δραστηριότητας.
12. Ενδεχόμενη επισκευή ή αντικατάσταση μερών μίας συσκευής δεν παρατείνει την διάρκεια εγγύησης.
13. Το παρόν έγγραφο εγγύησης δεν βλάπτει τα δικαιώματα που προβλέπονται από την Ευρωπαϊκή Οδηγία 1999/44/EC και την Ελληνική νομοθεσία.

Εισαγωγέας :

Westnet Distribution Μονοπρόσωπη Α.Ε.

Α.Φ.Μ. EL 999645171

Διεύθυνση: ΘΗΒΑΪΔΟΣ 8 & ΣΦΙΓΓΟΣ , ΘΕΣΗ: ΚΑΛΥΦΤΑΚΗ

Τ.Κ. 14564 , Κηφισιά, Αττική