

A			重要度	[B]																									
B	<h3>技术要求</h3> <ol style="list-style-type: none"> <li>1. 颜色要求：黑白印刷； 批量时要求统一，不能有明显色差；</li> <li>2. 版面内容：图案与文字应印刷清晰、规范，不能有印刷缺陷；</li> <li>3. 页面印刷：双面印刷；</li> <li>4. 成型方式：骑马钉；</li> <li>5. 成品尺寸：140*210 尺寸公差按GB/T 1804-c；</li> <li>6. 批量生产前须送样确认；</li> </ol>																												
C																													
D																													
借(通)用件登记																													
<table border="1" style="width: 100%; border-collapse: collapse;"> <tr> <td style="width: 15%;">标志</td> <td style="width: 15%;">处数</td> <td style="width: 15%;">更改文件号</td> <td style="width: 15%;">签名</td> <td style="width: 15%;">日期</td> </tr> <tr> <td>设计</td> <td></td> <td></td> <td>会签</td> <td></td> </tr> <tr> <td>制图</td> <td>廖晓艳</td> <td>标准化</td> <td>刘金利</td> <td>共 1 张 第 1 张</td> </tr> <tr> <td>日期</td> <td>审核 刘亚丽</td> <td>批准 李梅方</td> <td></td> <td></td> </tr> <tr> <td></td> <td>工艺</td> <td>日期</td> <td>2023-12-12</td> <td></td> </tr> </table>	标志	处数	更改文件号	签名	日期	设计			会签		制图	廖晓艳	标准化	刘金利	共 1 张 第 1 张	日期	审核 刘亚丽	批准 李梅方				工艺	日期	2023-12-12					
标志	处数	更改文件号	签名	日期																									
设计			会签																										
制图	廖晓艳	标准化	刘金利	共 1 张 第 1 张																									
日期	审核 刘亚丽	批准 李梅方																											
	工艺	日期	2023-12-12																										
	1	2	3	4																									

OMNYS

**WNT-E102W-CY**  
**WNT-E102W**

**ΟΔΗΓΙΕΣ ΧΡΗΣΗΣ**

## ΠΕΡΙΕΧΟΜΕΝΑ

<b>ΠΕΡΙΕΧΟΜΕΝΑ</b>	
<b>1. Πληροφορίες για την ασφάλεια</b>	<b>Σελίδες 1-11</b>
<b>2. Επισκόπηση</b>	<b>Σελίδα 12</b>
<b>3. Πίσω Πόρτα</b>	<b>Σελίδες 13-15</b>
<b>4. Εγκατάσταση</b>	<b>Σελίδες 16-17</b>
<b>5. Καθημερινή Χρήση</b>	<b>Σελίδες 18-24</b>

Προς το συμφέρον της ασφάλειάς σας και για τη διασφάλιση της ορθής χρήσης, πριν την εγκατάσταση και την πρώτη χρήση της συσκευής, διαβάστε το παρόν εγχειρίδιο χρήσης προσεκτικά, συμπεριλαμβανομένων των συμβουλών και των προειδοποιήσεων του. Για την αποφυγή μη απαραίτητων λαθών και ατυχημάτων, είναι σημαντικό να εξασφαλίσετε ότι όλοι οι άνθρωποι που χρησιμοποιούν τη συσκευή είναι καλά εξοικειωμένοι με τη λειτουργία της και τα χαρακτηριστικά ασφαλείας της. Φυλάξτε τις παρούσες οδηγίες και βεβαιωθείτε ότι αυτές παραμένουν με τη συσκευή αν αυτή μετακινηθεί ή πωληθεί, έτσι ώστε καθένας που τη χρησιμοποιεί, καθ' όλη τη διάρκεια ζωής της, να είναι κατάλληλα ενημερωμένος σχετικά με τη χρήση και την ασφάλεια της συσκευής. Για την ασφάλεια της ζωής και της περιουσίας τηρήστε τις προφυλάξεις των παρόντων οδηγιών χρήστη, διότι ο κατασκευαστής δεν ευθύνεται για ζημιές που προκλήθηκαν από παράλειψη.

### **Ασφάλεια παιδιών και ευπαθών προσώπων**

- Αυτή η συσκευή μπορεί να χρησιμοποιείται από παιδιά ηλικίας από 8 ετών και άνω και από πρόσωπα με μειωμένες φυσικές, αισθητηριακές ή πνευματικές δυνατότητες ή με έλλειψη εμπειρίας και γνώσης, εφόσον έχει δοθεί επίβλεψη ή καθοδήγηση σε αυτούς σχετικά με τη χρήση της συσκευής με ασφαλή τρόπο και αν κατανοούν τους κινδύνους που υπάρχουν.
- Τα παιδιά ηλικίας από 3 μέχρι 8 ετών επιτρέπεται να γεμίζουν και να αδειάζουν αυτή τη συσκευή.

- Τα παιδιά θα πρέπει να επιβλέπονται για τη να διασφαλιστεί ότι αυτά δεν παίζουν με τη συσκευή.
- Ο καθαρισμός και η συντήρηση δεν πρέπει να γίνονται από παιδιά κάτω των 8 ετών και εφόσον αυτά επιβλέπονται.
- Κρατήστε όλες τις συσκευασίες μακριά από τα παιδιά. Υπάρχει κίνδυνος ασφυξίας.
- Αν απορρίψετε τη συσκευή, τραβήξτε το βύσμα έξω από την πρίζα, κόψτε το καλώδιο σύνδεσης (όσο πιο κοντά στη συσκευή μπορείτε) και αφαιρέστε την πόρτα για να εμποδίσετε τα παιδιά που παίζουν να υποστούν ηλεκτροπληξία ή να κλειστούν μέσα σε αυτή.
- Αν αυτή η συσκευή έχει ασφάλειες μαγνητικής πόρτας που προορίζονται για αντικατάσταση παλαιότερης συσκευής που έχει ροδέλα ασφάλισης (μοχλός ασφάλισης) πάνω στην πόρτα ή στο καπάκι, βεβαιωθείτε ότι αχρηστεύσατε αυτή τη ροδέλα ασφάλισης πριν απορρίψετε την παλιά συσκευή. Αυτό θα εμποδίσει να καταστεί αυτή παγίδα θανάτου για κάποιο παιδί.

## Γενική ασφάλεια

 **ΠΡΟΕΙΔΟΠΟΙΗΣΗ!** Διατηρήστε ελεύθερες τις οπές εξαερισμού, στο περίβλημα της συσκευής ή στην ενσωματωμένη δομή της, απομακρύνοντας τυχόν εμπόδια.

 **ΠΡΟΕΙΔΟΠΟΙΗΣΗ!** Μη χρησιμοποιείτε μηχανικές συσκευές ή οποιαδήποτε άλλα μέσα για να επιταχύνετε τη διαδικασία απόψυξης, εκτός από αυτά που συνιστώνται από τον κατασκευαστή.

 **ΠΡΟΕΙΔΟΠΟΙΗΣΗ** Μην προκαλείτε ζημιά στο κύκλωμα ψυκτικού υγρού.

 **ΠΡΟΕΙΔΟΠΟΙΗΣΗ!** Μην χρησιμοποιείτε άλλες ηλεκτρικές συσκευές (όπως παγωτομηχανές) μέσα σε ψυκτικές συσκευές, εκτός αν αυτές εγκρίνονται για τον σκοπό αυτό από τον κατασκευαστή.

 **ΠΡΟΕΙΔΟΠΟΙΗΣΗ!** Μην αγγίζετε τον λαμπτήρα αν αυτός έχει λειτουργήσει για μεγάλο διάστημα χρόνο, καθώς θα μπορούσε να είναι υπερβολικά καυτός<sup>1)</sup>

 **ΠΡΟΕΙΔΟΠΟΙΗΣΗ!** Κατά την τοποθέτηση της συσκευής, εξασφαλίστε ότι το καλώδιο τροφοδοσίας δεν έχει παγιδευθεί ή δεν έχει υποστεί βλάβη.

 **ΠΡΟΕΙΔΟΠΟΙΗΣΗ!** Μην τοποθετείτε πολλαπλές φορητούς ρευματοδότες ή φορητούς τροφοδότες ισχύος - πολύμπριζα- στο πίσω μέρος της συσκευής

- Μην αποθηκεύετε εκρηκτικές ουσίες, όπως δοχεία αεροζόλ με εύφλεκτο προωθητικό, σε αυτήν τη συσκευή.
- Υπάρχει ψυκτικό ισοβουτάνιο (R600α) εντός του ψυκτικού κυκλώματος της συσκευής, ένα φυσικό αέριο με υψηλό επίπεδο περιβαλλοντικής συμβατότητας, το οποίο παρόλα αυτά είναι εύφλεκτο.
- Κατά τη διάρκεια της μεταφοράς και της εγκατάστασης της συσκευής, βεβαιωθείτε ότι κανένα από τα στοιχεία του ψυκτικού κυκλώματος δεν υπέστη ζημία.
  - αποφεύγετε ανοιχτές φλόγες και πηγές ανάφλεξης
  - αερίστε τελείως τον χώρο στον οποίο βρίσκεται η συσκευή
- Υπάρχουν κίνδυνοι από την αλλαγή των προδιαγραφών ή την καθ' οιονδήποτε τρόπο τροποποίηση του παρόντος προϊόντος. Οποιαδήποτε ζημία στο καλώδιο μπορεί να προκαλέσει βραχυκύκλωμα, φωτιά και/ή ηλεκτροσόκ.
- Αυτή η συσκευή προορίζεται για χρήση σε οικιακές και παρόμοιες εφαρμογές, όπως
  - κουζίνα προσωπικού σε καταστήματα, γραφεία και άλλα εργασιακά περιβάλλοντα· εργασιακά περιβάλλοντα·
  - αγροκτήματα και από πελάτες σε ξενοδοχεία, μοτέλ και άλλους χώρους διαμονής·
  - χώρους τύπου ξενοδοχείου «bed and breakfast»·
  - τροφοδοσία και παρόμοιες εφαρμογές μη λιανικής πώλησης.

 **ΠΡΟΕΙΔΟΠΟΙΗΣΗ!** Όλα τα ηλεκτρικά εξαρτήματα (βύσμα καλώδιο τροφοδοσίας, συμπιεστής κλπ.) πρέπει να αντικαθίστανται από έναν πιστοποιημένο τεχνικό συντήρησης ή από εξειδικευμένο προσωπικό συντήρησης.

 **ΠΡΟΕΙΔΟΠΟΙΗΣΗ!** Ο λαμπτήρας που παρέχεται με την παρούσα συσκευή είναι «λυχνία λαμπτήρα ειδικής χρήσης» που μπορεί να χρησιμοποιηθεί μόνο με τη συσκευή που παρέχεται. Ο εν λόγω «ειδικός λαμπτήρας» δεν μπορεί να χρησιμοποιηθεί για οικιακό φωτισμό. <sup>1)</sup>

- Μην επιμηκύνετε το καλώδιο ηλεκτροδότησης.
- Βεβαιωθείτε ότι το καλώδιο τροφοδοσίας δεν συμπιέζεται ούτε υφίσταται ζημιά από το πίσω μέρος της συσκευής. Ένα συμπιεσμένο ή φθαρμένο καλώδιο τροφοδοσίας μπορεί να υπερθερμανθεί και να προκαλέσει πυρκαϊά.
- Βεβαιωθείτε ότι έχετε πρόσβαση στο καλώδιο τροφοδοσίας της συσκευής.
- Μην τραβάτε το καλώδιο τροφοδοσίας.
- Αν η υποδοχή ρευματολήπτη είναι χαλαρή, μην εισάγετε το βύσμα τροφοδοσίας. Υπάρχει κίνδυνος ηλεκτροπληξίας ή πυρκαϊγιάς.
- Δεν πρέπει να λειτουργείτε τη συσκευή χωρίς τη λυχνία.
- Η παρούσα συσκευή είναι βαριά. Θα πρέπει να προσέχετε ιδιαίτερα κατά τη μετακίνησή της.
- Μην αφαιρείτε ούτε αγγίζετε αντικείμενα από την κατάψυξη αν τα χέρια σας είναι υγρά, καθώς αυτό θα μπορούσε να προκαλέσει εκδορές ή καψίματα από πάγο/καταψύκτη.
- Αποφεύγετε την παρατεταμένη έκθεση της συσκευής σε απευθείας ηλιακό φως.



## Ημερήσια χρήση

- Μην βάζετε καυτά αντικείμενα στα πλαστικά μέρη της συσκευής.
- Μην τοποθετείτε βρώσιμα προϊόντα απευθείας απέναντι στο οπίσθιο τοίχωμα.
- Τα κατεψυγμένα τρόφιμα δεν πρέπει να καταψύχονται ξανά από τη στιγμή που έχουν αποψυχθεί.<sup>1)</sup>
- Αποθηκεύετε τα προσυσκευασμένα κατεψυγμένα τρόφιμα σύμφωνα με τις οδηγίες του κατασκευαστή κατεψυγμένων τροφίμων. <sup>1)</sup>
- Θα πρέπει να ακολουθούνται αυστηρά οι συστάσεις αποθήκευσης του κατασκευαστή της συσκευής. Ανατρέξτε στις σχετικές οδηγίες.
- Μην τοποθετείτε ανθρακούχα ή αεριούχα ποτά στον καταψύκτη, διότι αυτό δημιουργεί πίεση στο δοχείο, η οποία μπορεί να προκαλέσει την έκρηξή του, με αποτέλεσμα τη ζημία της συσκευής.<sup>1)</sup>
- Οι γρανίτες μπορούν να προκαλέσουν έγκαυμα από πάγο αν καταναλωθούν απευθείας από τη συσκευή.<sup>1)</sup>

Για να αποφευχθεί η μόλυνση των τροφίμων, παρακαλούμε να δώστε σημασία

- Το άνοιγμα της πόρτας για μεγάλες χρονικές περιόδους μπορεί να προκαλέσει σημαντική αύξηση της θερμοκρασίας στα διαμερίσματα της συσκευής.
- Καθαρίστε τακτικά τις επιφάνειες οι οποίες μπορούν να έρθουν σε επαφή με τα τρόφιμα, και τα προσβάσιμα συστήματα αποστράγγισης.
- Δεξαμενές καθαρού νερού εάν δεν έχουν χρησιμοποιηθεί για 48 ώρες, ξεπλύνετε το σύστημα ύδρευσης που είναι συνδεδεμένο με τη παροχή νερού εάν δεν έχει τραβηχτεί νερό για 5 ημέρες.

- Αποθηκεύστε το ωμό κρέας και τα ψάρια σε κατάλληλα δοχεία στο ψυγείο, έτσι ώστε να μην έρχεται σε επαφή ή να μην στάζει σε άλλα τρόφιμα.
- Διαμερίσματα κατεψυγμένου φαγητού δύο αστέρων (εάν υφίστανται στη συσκευή) είναι κατάλληλα για την αποθήκευση προ-καταψυγμένων τροφίμων, την αποθήκευση ή την παρασκευή παγωτού και τη δημιουργία παγοκύβων.
- Διαμερίσματα ενός, δύο και τριών αστέρων (εφόσον υπάρχουν στην συσκευή) δεν είναι κατάλληλες για την κατάψυξη νωπών τροφίμων.
- Αν η συσκευή έχει αδειάσει για μεγάλο χρονικό διάστημα, απενεργοποιήστε, αποψύχθε, καθαρίστε, στεγνώστε και αφήστε την πόρτα ανοιχτή, ώστε να αποφύγετε την ανάπτυξη μυκήτων μέσα στη συσκευή.

### **Φροντίδα και καθαρισμός**

- Πριν τη συντήρηση, απενεργοποιήστε τη συσκευή και αποσυνδέστε το καλώδιο τροφοδοσίας από την πρίζα δικτύου.
- Μην καθαρίζετε τη συσκευή με μεταλλικά αντικείμενα.
- Μην χρησιμοποιείτε αιχμηρά αντικείμενα για την αφαίρεση πάγου από τη συσκευή. Χρησιμοποιήστε ένα πλαστικό ξέστρο.<sup>1)</sup>
- Εξετάστε προσεκτικά την αποστράγγιση του ψυγείου για αποψυγμένο νερό. Αν είναι απαραίτητο, καθαρίστε την αποστράγγιση. Αν η αποστράγγιση είναι μπλοκαρισμένη, το νερό θα συγκεντρωθεί στο κάτω μέρος της συσκευής.<sup>2)</sup>

### **Εγκατάσταση**

**Σημαντικό!** Για ηλεκτρική σύνδεση ακολουθήστε προσεκτικά τις οδηγίες που δίνονται σε συγκεκριμένες παραγράφους.

- 1) Αν υπάρχει συγκρότημα καταψύκτη.
- 2) Αν υπάρχει αποθηκευτικός χώρος φρέσκων τροφίμων.

- Αφαιρέστε τη συσκευή από τη συσκευασία και ελέγξτε αν υπάρχουν φθορές σε αυτή. Μην συνδέετε τη συσκευή αν αυτή έχει φθορές. Αναφέρετε αμέσως πιθανές ζημιές στον τόπο που την αγοράσατε. Στην περίπτωση αυτή, φυλάξτε τη συσκευασία.
- Συνιστάται να περιμένετε τουλάχιστον τέσσερις ώρες πριν τη σύνδεση της συσκευής για να είναι δυνατή η ροή του λαδιού πίσω στον συμπιεστή.
- Θα πρέπει να υπάρχει επαρκής κυκλοφορία αέρα γύρω από τη συσκευή. Η έλλειψη της οδηγεί σε υπερθέρμανση. Για την επίτευξη επαρκούς αερισμού ακολουθήστε τις οδηγίες που σχετίζονται με την εγκατάσταση.
- Εφόσον είναι δυνατό, τα διαχωριστικά στηρίγματα του προϊόντος θα πρέπει να είναι απέναντι από τοίχο για την αποφυγή αγγίγματος ή κρατήματος θερμών μερών (συμπιεστή, συμπυκνωτή) ώστε να προληφθεί πιθανό έγκαυμα.
- Η συσκευή δεν πρέπει να τοποθετείται κοντά σε θερμαντικά σώματα ή κουζίνες.
- Βεβαιωθείτε ότι το καλώδιο τροφοδοσίας είναι προσβάσιμο μετά την εγκατάσταση της συσκευής.

### **Σέρβις**

- Οποιαδήποτε ηλεκτρολογική εργασία η οποία απαιτείται να γίνει κατά το σέρβις της συσκευής, θα πρέπει να εκτελείται από έναν πιστοποιημένο ηλεκτρολόγο ή αρμόδιο πρόσωπο.

- Το παρόν προϊόν πρέπει να συντηρείται από ένα εξουσιοδοτημένο Κέντρο Σέρβις και, επίσης, πρέπει να χρησιμοποιούνται μόνο αυθεντικά ανταλλακτικά.

### **Εξοικονόμηση ενέργειας**

- Μην τοποθετείτε καυτό φαγητό στη συσκευή·
- Μην συσκευάζετε τρόφιμα, τα οποία βρίσκονται το ένα κοντά στο άλλο, καθώς αυτό εμποδίζει την κυκλοφορία αέρα·
- Βεβαιωθείτε ότι τα τρόφιμα δεν αγγίζουν το πίσω μέρος του(ων) διαμερίσματος(ων)·
- Αν το ηλεκτρικό ρεύμα διακοπεί, μην ανοίγετε την(τις) πόρτα(ες)·
- Μην ανοίγετε την(τις) πόρτα(ες) συχνά·
- Μην κρατάτε την(τις) πόρτα(ες) ανοιχτή(ές) για πολύ μεγάλο χρονικό διάστημα·
- Μην ρυθμίζετε τον θερμοστάτη σε υπερβολικά ψυχρές θερμοκρασίες·
- Ορισμένα εξαρτήματα, όπως συρτάρια, μπορούν να αφαιρεθούν για να πετύχετε μεγαλύτερο αποθηκευτικό όγκο και μικρότερη κατανάλωση ενέργειας.

 Προστασία Περιβάλλοντος

Αυτή η συσκευή δεν περιέχει αέρια είτε στο ψυκτικό κύκλωμά της είτε στα μονωτικά υλικά της, τα οποία θα μπορούσαν να προκαλέσουν ζημία στο στρώμα του όζοντος. Η συσκευή δεν πρέπει να απορρίπτεται μαζί με αστικά απορρίμματα και σκουπίδια. Ο μονωτικός αφρός περιέχει εύφλεκτα αέρια: η συσκευή απορρίπτεται σύμφωνα με τους κανονισμούς συσκευής που λαμβάνονται από τις τοπικές αρχές σας. Αποφύγετε τη φθορά στη μονάδα ψύξης, ιδίως στον εναλλάκτη θερμότητας. Τα υλικά που χρησιμοποιούνται στη παρούσα συσκευή τα οποία επισημαίνονται με το σύμβολο **c** είναι ανακυκλώσιμα.



Το σύμβολο πάνω στο προϊόν ή πάνω στη συσκευασία του δηλώνει ότι το παρόν προϊόν δεν μπορεί να αντιμετωπιστεί ως οικιακό απόρριμμα. Αντίθετα, θα πρέπει να μεταφερθεί στο κατάλληλο σημείο συλλογής για την ανακύκλωση ηλεκτρικού και ηλεκτρονικού εξοπλισμού. Εξασφαλίζοντας ότι το παρόν προϊόν απορρίπτεται ορθώς, θα βοηθήσετε στην πρόληψη δυνητικών αρνητικών επιπτώσεων στο περιβάλλον και την ανθρώπινη υγεία, οι οποίες θα μπορούσαν να προκληθούν σε διαφορετική περίπτωση από ακατάλληλο χειρισμό απορριμμάτων του παρόντος προϊόντος. Για περισσότερες λεπτομερείς λεπτομέρειες σχετικά με την ανακύκλωση του παρόντος προϊόντος, απευθυνθείτε στο δημοτικό συμβούλιο της περιοχής σας, στην υπηρεσία αποκομιδής οικιακών απορριμμάτων ή στο κατάστημα όπου αγοράσατε το προϊόν.

### Υλικά συσκευασίας

Τα υλικά με το σύμβολο είναι ανακυκλώσιμα.

Απορρίψτε τη συσκευασία σε κατάλληλα δοχεία συλλογής για ανακύκλωση.

### Απόρριψη της συσκευής

1. Αποσυνδέστε το καλώδιο τροφοδοσίας από την πρίζα δικτύου.
2. Κόψτε το καλώδιο τροφοδοσίας και απορρίψτε το.

 **ΠΡΟΕΙΔΟΠΟΙΗΣΗ!** Κατά τη διάρκεια της χρήσης, της συντήρησης και της απόρριψης της συσκευής, προσέξτε το σύμβολο στην αριστερή πλευρά, η οποία βρίσκεται στο πίσω μέρος της συσκευής (οπίσθιος πίνακας ή συμπιεστής.)



Είναι το σύμβολο κινδύνου πυρκαϊάς Υπάρχουν εύφλεκτα υλικά σε σωλήνες ψυκτικού μέσου και συμπιεστή.

Παρακαλείσθε να είστε μακριά από τη φωτιά κατά τη χρήση, την υπηρεσία και τη διάθεσή σας.

## Επισκόπηση

---

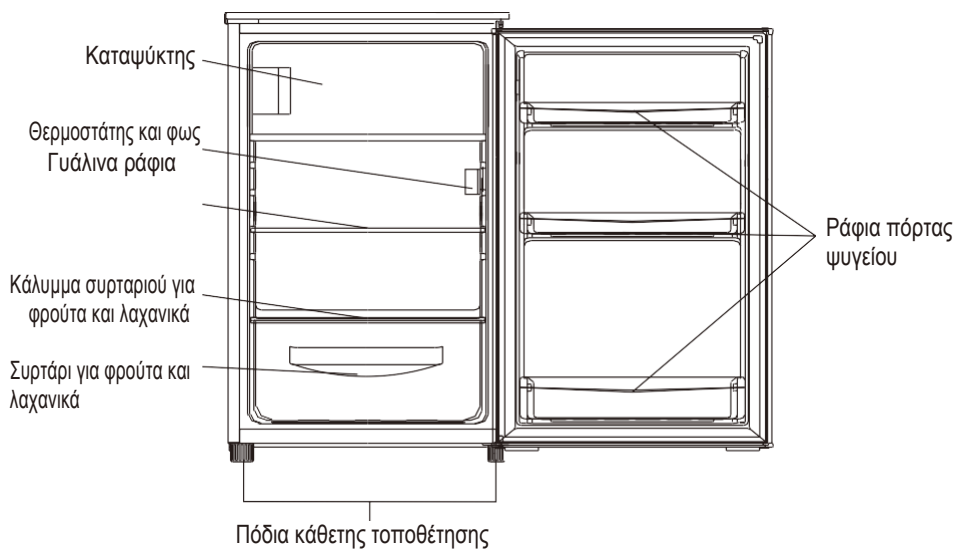

Σημείωση: Η παραπάνω εικόνα προορίζεται αποκλειστικά για αναφορά. Η πραγματική συσκευή ενδέχεται να είναι διαφορετική.

## Αλαγή φoράς πόρτας

- **Απαιτούμενο εργαλείο:** Κατσαβίδι Phillips, Κατσαβίδι με επίπεδη λεπίδα, Εξαγωνικό κλειδί.
- Βεβαιωθείτε ότι η μονάδα είναι αποσυνδεδεμένη και άδεια.
- Για να αφαιρέσετε την πόρτα, πρέπει να γείρετε προς τα πίσω τη μονάδα. Πρέπει να ακουμπάτε τη μονάδα σε κάτι στερεό, ώστε να μην γλιστρήσει κατά τη διαδικασία αναστροφής της πόρτας.
- Όλα τα εξαρτήματα που αφαιρέθηκαν πρέπει να αποθηκευτούν για να γίνει η επανεγκατάσταση της πόρτας.
- Μην τοποθετείτε τη μονάδα σε επίπεδη θέση, καθώς ενδέχεται να προκληθεί ζημιά στο σύστημα ψυκτικού.
- Είναι καλύτερο να χειρίζονται 2 άτομα τη μονάδα κατά τη συναρμολόγηση.

1. Αφαιρέστε δύο βίδες από πίσω πλευρά του επάνω καλύμματος.

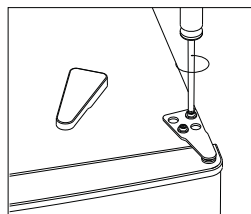

2. Αφαιρέστε το επάνω κάλυμμα και αφήστε το στην άκρη.

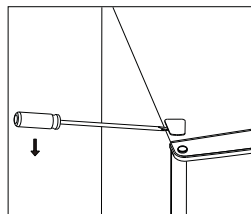

3. Ξεβιδώστε τον επάνω μεντεσέ και, στη συνέχεια, αφαιρέστε την πόρτα και τοποθετήστε την σε ένα μαλακό μαξιλάρι για να αποφύγετε τα γδαρσίματα.

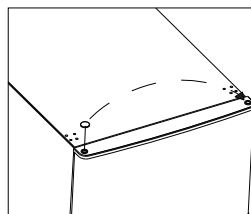

4. Ξεβιδώστε τον κάτω μεντεσέ της πόρτας του καταψύκτη. Στη συνέχεια, αφαιρέστε την πόρτα και τοποθετήστε την σ' ένα μαλακό μαξιλάρι για να αποφύγετε τα γδαρσίματα.

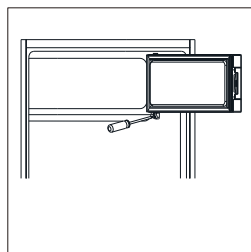



## Αλαγή φοράς πόρτας

5. Μετακινήστε τη βάση της πόρτας από την αριστερή πλευρά στη δεξιά πλευρά.

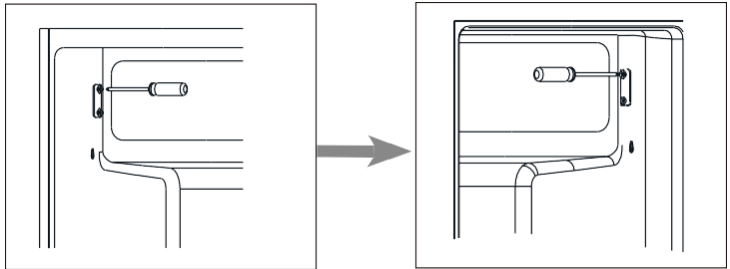

6. Μετακινήστε το κάλυμμα της οπής του μεντεσέ από την αριστερή πλευρά στη δεξιά πλευρά.

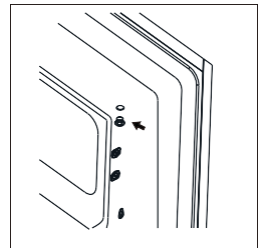

7. Περιστρέψτε την πόρτα του καταψύκτη και τοποθετήστε την πλευρά του μεντεσέ στην αριστερή πλευρά και στη συνέχεια στερεώστε την πόρτα στη βάση.

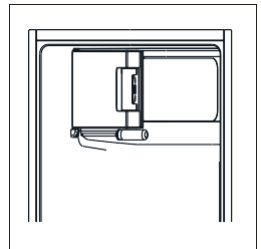

8. Ξεβιδώστε τον κάτω μεντεσέ. Στη συνέχεια, αφαιρέστε τα ρυθμιζόμενα πόδια και από τις δύο πλευρές.

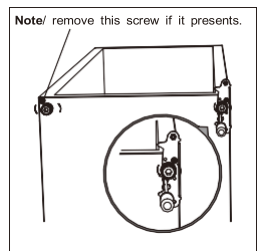

## Αλαγή φοράς πόρτας

9. Ξεβιδώστε και αφαιρέστε τον πείρο του κάτω μεντεσέ, αναποδογυρίστε τον βραχίονα και αντικαταστήστε τον.

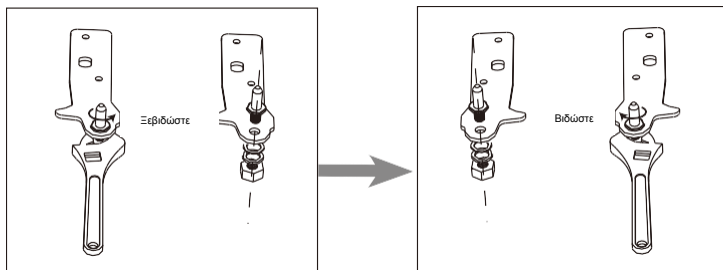

10. Επανατοποθετήστε τον βραχίονα τοποθετώντας τον πείρο του κάτω μεντεσέ. Αντικαταστήστε και τα δύο ρυθμιζόμενα πόδια.

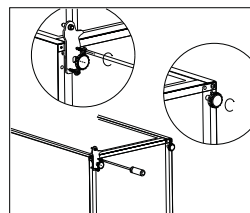

11. Τοποθετήστε εκ νέου την πόρτα. Βεβαιωθείτε ότι η πόρτα είναι ευθυγραμμισμένη οριζόντια και κάθετα, έτσι ώστε τα λάστιχα να είναι κλειστά απ' όλες τις πλευρές πριν σφίξετε στο τέλος τον επάνω μεντεσέ.

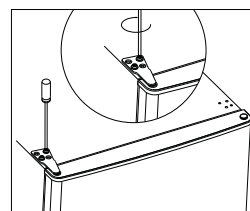

12. Τοποθετήστε το επάνω κάλυμμα και στερεώστε το με 2 βίδες στο πίσω μέρος.

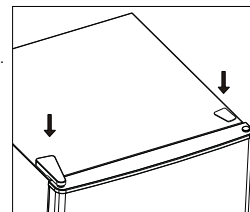

13. Αποσυνδέστε τα παρεμβύσματα της πόρτας του ψυγείου και της κατάψυξης και στη συνέχεια συνδέστε τα μετά την περιστροφή.

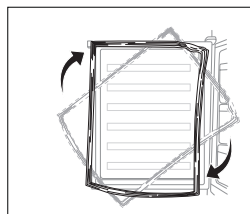

## Εγκατάσταση

**Εγκαταστήστε την εξωτερική λαβή της πόρτας** (εάν υπάρχει εξωτερική λαβή)

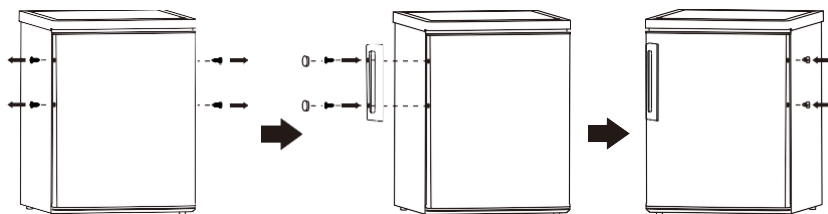

## Απαιτήσεις Χώρου

- Αφήστε αρκετό χώρο γύρω από την ανοιχτή πόρτα.

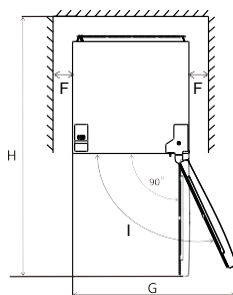
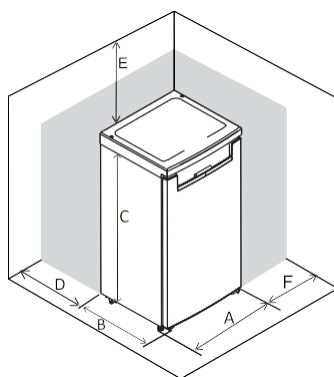

	EF1-16	EF1-14	EF1-162
A	550	500	550
B	580	560	580
C	850	840	850
D	Ελαχ.=50	Ελαχ.=50	Ελαχ.=50
E	Ελαχ.=50	Ελαχ.=50	Ελαχ.=50
F	Ελαχ.=50	Ελαχ.=50	Ελαχ.=50
G	940	855	940
H	1180	1110	1180

Παρατήρηση: αυτή η ψυκτική συσκευή δεν προορίζεται να χρησιμοποιηθεί ως εντοιχισμένη συσκευή.

## Κάθετη τοποθέτηση της μονάδας

Για να το κάνετε αυτό, ρυθμίστε τα δύο πόδια εξισορρόπησης μπροστά από τη μονάδα.

Εάν η μονάδα δεν είναι κάθετη, οι πόρτες και οι στοιχίσεις μαγνητικής σφράγισης δεν καλύπτονται κατάλληλα.

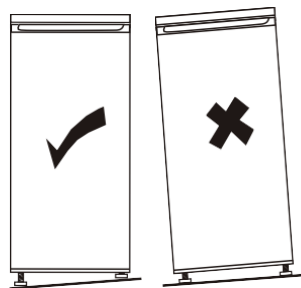

# Εγκατάσταση

---

## Τοποθέτηση

Εγκαταστήστε αυτή τη συσκευή σε τοποθεσία όπου η θερμοκρασία περιβάλλοντος αντιστοιχεί στην κλάση κλίματος που αναγράφεται στην σήμανση ονομαστικής τιμής της συσκευής:

για ψυκτικές συσκευές με κλάση κλίματος:

- εκτεταμένο εύκρατο: αυτή η ψυκτική συσκευή προορίζεται να χρησιμοποιηθεί σε θερμοκρασίες περιβάλλοντος από 10°C έως 32°C (SN)
- εύκρατο: αυτή η ψυκτική συσκευή προορίζεται να χρησιμοποιηθεί σε θερμοκρασίες περιβάλλοντος από 16°C έως 32°C (N)
- υποτροπικό: αυτή η ψυκτική συσκευή προορίζεται να χρησιμοποιηθεί σε θερμοκρασίες περιβάλλοντος από 16°C έως 38°C (ST)
- τροπικό: αυτή η ψυκτική συσκευή προορίζεται να χρησιμοποιηθεί σε θερμοκρασίες περιβάλλοντος από 16°C έως 43°C (T)

## Τοποθεσία

Η συσκευή πρέπει να εγκατασταθεί αρκετά μακριά από πηγές θερμότητας όπως καλοριφέρ, λέβητες, άμεσο ηλιακό φως κ.λπ. Βεβαιωθείτε ότι ο αέρας μπορεί να κυκλοφορεί ελεύθερα γύρω από το πίσω μέρος του θαλάμου. Για να διασφαλιστεί η καλύτερη απόδοση, εάν η συσκευή είναι τοποθετημένη κάτω από μια κρεμαστή μονάδα τοίχου, η ελάχιστη απόσταση μεταξύ της κορυφής της καμπίνας και της μονάδας τοίχου πρέπει να είναι τουλάχιστον 50 mm. Στην ιδανική περίπτωση, ωστόσο, η συσκευή δεν πρέπει να τοποθετείται κάτω από τις κρεμαστές μονάδες τοίχου. Η ακριβής κάθετη τοποθέτηση εξασφαλίζεται από ένα ή περισσότερα ρυθμιζόμενα πόδια στη βάση της καμπίνας.

Αυτή η ψυκτική συσκευή δεν προορίζεται να χρησιμοποιηθεί ως εντοιχισμένη συσκευή.

 **Προειδοποίηση!** Πρέπει να είναι δυνατή η αποσύνδεση της συσκευής από την παροχή ρεύματος. Το βύσμα πρέπει επομένως να είναι εύκολα προσβάσιμο μετά την εγκατάσταση.

## Ηλεκτρική σύνδεση

Πριν από τη σύνδεση, βεβαιωθείτε ότι η τάση και η συχνότητα που εμφανίζονται στην σήμανση ονομαστικής τιμής αντιστοιχούν στις τοπικές τιμές ηλεκτρικής ενέργειας. Η συσκευή πρέπει να είναι γειωμένη. Το βύσμα καλωδίου τροφοδοσίας διαθέτει μια επαφή για το σκοπό αυτό. Εάν η πρίζα οικιακής τροφοδοσίας δεν είναι γειωμένη, συνδέστε τη συσκευή σε ξεχωριστή γείωση σύμφωνα με τους ισχύοντες κανονισμούς συμβουλευόμενοι έναν εξειδικευμένο ηλεκτρολόγο.

Ο κατασκευαστής αποποιείται κάθε ευθύνη, εάν δεν τηρούνται οι παραπάνω προφυλάξεις ασφαλείας. Αυτή η συσκευή συμμορφώνεται με τις Κατευθυντήριες Γραμμές της ΕΟΚ.

# Καθημερινή Χρήση

## Πρώτη χρήση

### Καθαρισμός του εσωτερικού

Πριν χρησιμοποιήσετε τη συσκευή για πρώτη φορά πλύνετε το εσωτερικό και όλα τα εσωτερικά παρελκόμενα με χλιαρό νερό και λίγο σαπούνι ουδέτερου pH, ώστε να απομακρυνθεί η τυπική μυρωδιά ενός ολοκαίνουργιου προϊόντος και στη συνέχεια στεγνώστε καλά.

**Σημαντικό!** Μην χρησιμοποιείτε απορρυπαντικά ή λειαντικές σκόνες, καθώς αυτά θα καταστρέψουν το φινιρίσμα.

### Ρύθμιση θερμοκρασίας

- Συνδέστε τη συσκευή σας. Η εσωτερική θερμοκρασία ελέγχεται από έναν θερμοστάτη. Υπάρχουν 8 ρυθμίσεις. 1 είναι η θερμότερη ρύθμιση και το 7 είναι πιο κρύο, όταν η ρύθμιση είναι 0, η συσκευή είναι απενεργοποιημένη.
- Η συσκευή ενδέχεται να μην λειτουργεί στη σωστή θερμοκρασία, εάν έχει ιδιαίτερη ζέση ή εάν ανοίγεται συχνά την πόρτα.

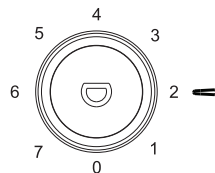

## Καθημερινή χρήση

Τοποθετήστε διαφορετικά τρόφιμα σε διαφορετικά τμήματα σύμφωνα με τον παρακάτω πίνακα

Τμήματα Ψυγείου	Είδος Φαγητού
Πόρτα ή ράφια πόρτας ψυγείου	<ul style="list-style-type: none"><li>• Τρόφιμα με φυσικά συντηρητικά, όπως μαρμελάδες, χυμοί, ποτά, καρυκεύματα.</li><li>• Μην αποθηκεύετε ευπαθή τρόφιμα.</li></ul>
Συρτάρι για φρέσκα φρούτα και λαχανικά	<ul style="list-style-type: none"><li>• Τα φρούτα, τα βότανα και τα λαχανικά πρέπει να τοποθετούνται χωριστά στον κάδο.</li><li>• Μην αποθηκεύετε μπανάνες, κρεμμύδια, πατάτες, σκόρδο στο ψυγείο.</li></ul>
Ράφι ψυγείου	<ul style="list-style-type: none"><li>• Γαλακτοκομικά προϊόντα, αυγά</li><li>• Τρόφιμα που δεν χρειάζονται μαγείρεμα, όπως έτοιμα προς κατανάλωση τρόφιμα, αλλαντικά, υπολείμματα φαγητών.</li></ul>
Τμήμα καταψύκτη	<ul style="list-style-type: none"><li>• Τρόφιμα για μακροχρόνια αποθήκευση.</li></ul>

Αυτή η ψυκτική συσκευή δεν είναι κατάλληλη για τοποθέτηση τροφίμων προς κατάψυξη.

### Ψύξη φρέσκου φαγητού

- Ο χώρος κατάψυξης είναι κατάλληλος για τοποθέτηση φρέσκων τροφίμων στην κατάψυξη και αποθήκευση κατεψυγμένων τροφίμων, καθώς και τροφίμων βαθιάς κατάψυξης για μεγάλο χρονικό διάστημα.
- Τοποθετήστε το φρέσκο φαγητό που πρόκειται να καταψυχθεί στο χώρο της κατάψυξης.
- Η μέγιστη ποσότητα φαγητού που μπορεί να καταψυχθεί σε 24 ώρες ορίζεται στην σήμανση ονομαστικής τιμής.
- Η διαδικασία κατάψυξης διαρκεί 24 ώρες: κατά τη διάρκεια αυτής της περιόδου μην προσθέτετε άλλα τρόφιμα που πρόκειται να καταψυχθούν.

### Αποθήκευση κατεψυγμένων τροφίμων

Όταν το θέτετε σε λειτουργία για πρώτη φορά ή μετά από μια περίοδο εκτός χρήσης πριν τοποθετήσετε το προϊόν στο χώρο, αφήστε τη συσκευή να λειτουργεί για τουλάχιστον 2 ώρες στις υψηλότερες ρυθμίσεις.

**Σημαντικό!** Σε περίπτωση τυχαίας απόψυξης, για παράδειγμα, η ισχύς έχει απενεργοποιηθεί για μεγαλύτερο χρονικό διάστημα από την τιμή που εμφανίζεται στο γράφημα τεχνικών χαρακτηριστικών στην ενότητα «αυξανόμενος χρόνος», τα αποψυγμένα τρόφιμα πρέπει να καταναλώνονται γρήγορα ή να μαγειρεύονται αμέσως και στη συνέχεια ψύχονται πάλι (μετά το μαγείρεμα).

## Καθημερινή Χρήση

### Απόψυξη

Τα κατεψυγμένα τρόφιμα ή αυτά βαθιάς κατάψυξης μπορούν να ξεπαγώσουν στο ψυγείο ή σε θερμοκρασία δωματίου ανάλογα με το διαθέσιμο χρόνο γι' αυτήν την εργασία.

Τα μικρά κομμάτια μπορούν ακόμη και να μαγειρευτούν ακόμη κατεψυγμένα απευθείας από τον καταψύκτη. Σ' αυτήν την περίπτωση το μαγείρεμα θα διαρκέσει περισσότερο.

### Παγάκια

Αυτή η συσκευή μπορεί να είναι εξοπλισμένη με μία ή περισσότερες παγοθήκες για την παραγωγή πάγου.

## Σύσταση ρύθμισης θερμοκρασίας

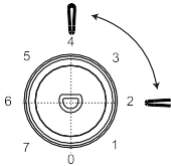
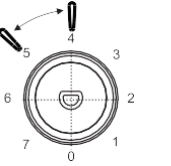
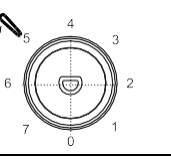
Σύσταση Ρύθμισης Θερμοκρασίας		
Θερμοκρασία Περιβάλλοντος	Τμήμα καταψύκτη	Τμήμα ψυγείου
Καλοκαίρι	/	
		Ρυθμίστε μεταξύ 2~4
Φυσιολογική	/	
		Ρυθμίστε μεταξύ 4~5
Χειμώνας	/	
		Ρυθμίστε μεταξύ 5~6

• Οι παραπάνω πληροφορίες παρέχουν στους χρήστες σύσταση για τη ρύθμιση της θερμοκρασίας.

## Αντίκτυπος στην Αποθήκευση Φαγητού

- Στην Προτεινόμενη ρύθμιση, ο καλύτερος χρόνος αποθήκευσης του ψυγείου δεν υπερβαίνει τις 3 ημέρες.
- Στην Προτεινόμενη ρύθμιση, ο καλύτερος χρόνος αποθήκευσης του καταψύκτη δεν υπερβαίνει τον 1 μήνα.
- Ο καλύτερος χρόνος αποθήκευσης μπορεί να μειωθεί υπό άλλες ρυθμίσεις.

## Καθημερινή Χρήση

κατεψυγμένα, κατευθειαν από την κατάψυξη. Σε αυτήν την περίπτωση, το μαγείρεμα θα διαρκέσει περισσότερο.

### Παγάκια

Αυτή η συσκευή μπορεί να είναι εξοπλισμένο με ένα ή περισσότερα παγάκια για να παράγει πάγο.

### Αξεσουάρ

#### Κινητά ράφια

Τα τοιχώματα του ψυγείου είναι εξοπλισμένα με μια σειρά από δρομείς, έτσι ώστε τα ράφια μπορούν να τοποθετηθούν όπως είναι επιθυμητό.

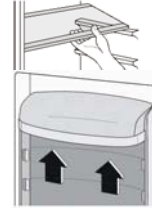

#### Τοποθέτηση των μπαλκονιών πόρτας

Για να επιτραπεί αποθήκευση συσκευασιών τροφίμων διαφόρων μεγεθών, τα μπαλκόνια πόρτας μπορούν να τοποθετηθούν σε διαφορετικά ύψη. Για να κάνετε αυτές τις ρυθμίσεις ενεργήστε ως εξής: σταδιακά τραβήξτε το μπαλκόνι προς την κατεύθυνση των βελών μέχρι να ελευθερωθεί, στη συνέχεια, τοποθετήστε όπως απαιτείται.

## Καθημερινή Χρήση

### Χρήσιμα στοιχεία και συμβουλές

Για να σας βοηθήσουμε να εκμεταλλευτείτε όσο το δυνατόν περισσότερο τη διαδικασία κατάψυξης, εδώ είναι μερικές σημαντικές συμβουλές:

- η μέγιστη ποσότητα τροφίμων που μπορεί να καταψυχθεί σε 24 ώρες εμφανίζεται στον πίνακα·
- η διαδικασία της κατάψυξης διαρκεί 24 ώρες. Καμία περαιτέρω τροφή για να καταψυχθεί δεν πρέπει να προστεθεί κατά την διάρκεια αυτής της περιόδου·
- καταψύξτε μόνο κορυφαία ποιότητας, φρέσκα και καθαρισμένα επιμελώς, τρόφιμα·
- προετοιμάσει τα τρόφιμα σε μικρές μερίδες για να μπορέσουν να καταψυχθούν ταχέως και πλήρως και για να καταστεί δυνατό στη συνέχεια να αποψυχθεί μόνο η ποσότητα η οποία απαιτείται·
- τυλίξτε το φαγητό σε αλουμινόχαρτο ή πολυαιθυλένιο και βεβαιωθείτε ότι τα πακέτα είναι αεροστεγή·
- μην επιτρέψετε σε φρέσκα, μη κατεψυγμένα τρόφιμα να αγγίξουν τα τρόφιμα που είναι ήδη κατεψυγμένα, αποφεύγοντας έτσι μια αύξηση της θερμοκρασίας του τελευταίου·
- τα άπαχα τρόφιμα αποθηκεύονται καλύτερα και περισσότερο από τα λιπαρά· το αλάτι μειώνει τη διάρκεια αποθήκευσης των τροφίμων·
- οι γραινίτες, εάν καταναλωθούν αμέσως μετά την απομάκρυνση από την κατάψυξη, μπορεί ενδεχομένως να προκαλέσουν εγκαύματα στο δέρμα·
- είναι σκόπιμο να φαίνεται η ημερομηνία για κάθε πακέτο για να σας δώσει τη δυνατότητα απομάκρυνσης από το χώρο κατάψυξης, μπορεί ενδεχομένως να προκαλέσει εγκαύματα στο δέρμα·

## Καθημερινή Χρήση

---

- είναι σκόπιμο να φαίνεται η ημερομηνία για κάθε πακέτο για να σας δώσει τη δυνατότητα να γνωρίζετε το χρόνο αποθήκευσης.

Συμβουλές για την αποθήκευση των κατεψυγμένων τροφίμων

Για να επιτύχετε την καλύτερη απόδοση από αυτή τη συσκευή, θα πρέπει:

- να βεβαιωθείτε ότι τα εμπορικά κατεψυγμένων τροφίμα φυλάσσονται επαρκώς από τον λιανοπωλητή·
- να είστε σίγουροι ότι τα κατεψυγμένα τρόφιμα μεταφέρονται από το κατάστημα τροφίμων στον καταψύκτη στο συντομότερο δυνατό χρονικό διάστημα·
- να μην ανοίγετε την πόρτα συχνά ή να την αφήνετε ανοιχτή περισσότερο από το απολύτως απαραίτητο·
- άπαξ και ξεπαγώσετε, το τρόφιμο αλλοιώνεται ραγδαία και δεν μπορεί να καταψυχθεί εκ νέου·
- μην υπερβαίνετε το χρονικό διάστημα αποθήκευσης που υποδεικνύεται από τον παρασκευαστή τροφίμων.

Συμβουλές για την ψύξη νωπών τροφίμων

Για να επιτύχετε την καλύτερη απόδοση:

- Μην αποθηκεύετε το φαγητό ζεστό ή υγρό που εξατμίζονται στο ψυγείο
- Μην καλύπτετε ή τυλίγετε το φαγητό, ιδιαίτερα αν έχει μια ισχυρή γεύση
- Φτιάξτε (όλοι οι τύποι): τυλίξτε τα σε σακούλες πολυαιθυλενίου και τοποθετήστε τα στα γυάλινα ράφια πάνω από το συρτάρι λαχανικών.
- Για λόγους ασφαλείας, αποθηκεύστε με αυτό τον τρόπο μόνο για μία ή δύο ημέρες το πολύ.
- Μαγειρεμένα φαγητά, κρύα πιάτα, κτλ...: αυτά θα πρέπει να καλύπτονται και μπορούν να τοποθετηθούν σε οποιοδήποτε ράφι.
- Φρούτα και λαχανικά: αυτά θα πρέπει να πλένονται σχολαστικά και να τοποθετούνται στο ειδικό συρτάρι (συρτάρια) που παρέχονται.
- Βούτυρο και τυρί: αυτά θα πρέπει να τοποθετούνται σε ειδικά αεροστεγή δοχεία ή τυλιγμένα σε αλουμινοχαρτο ή σακούλες από πολυαιθυλένιο για να αποκλείσουν όσο το δυνατόν περισσότερο αέρα.
- Μπουκάλι γάλακτος: αυτά θα πρέπει να έχουν ένα καπάκι και θα πρέπει να αποθηκεύονται στα μπαλκόνια της πόρτας.
- Μπανάνες, πατάτες, κρεμμύδια και σκόρδο, εάν δεν είναι συσκευασμένα, δεν πρέπει να φυλάσσονται στο ψυγείο.

### Καθαρισμός

Για λόγους υγιεινής το εσωτερικό της συσκευής, συμπεριλαμβανομένων των εσωτερικών εξαρτημάτων, θα πρέπει να καθαρίζονται τακτικά.

**⚠ Προσοχή!** Η συσκευή δεν μπορεί να συνδεθεί με το δίκτυο κατά τη διάρκεια του καθαρισμού. Κίνδυνος ηλεκτροπληξίας! Πριν τον καθαρισμό σβήστε τη συσκευή και αφαιρέστε το φως από την πρίζα, ή απενεργοποιήστε ή ενεργοποιήστε το διακόπτη ή την ασφάλεια. Ποτέ μην καθαρίζετε τη συσκευή με ατμοκαθαριστή. Η υγρασία μπορεί να συσσωρευτεί στα ηλεκτρικά εξαρτήματα, κίνδυνος ηλεκτροπληξίας! Οι καυτοί ατμοί μπορεί να οδηγήσουν στην βλάβη των πλαστικών εξαρτημάτων. Η συσκευή πρέπει να είναι στεγνή πριν τεθεί και πάλι σε λειτουργία.



## Καθημερινή Χρήση

**Σημαντικό!** Αιθέρια έλαια και οργανικοί διαλύτες μπορούν να επιτεθούν στα πλαστικά μέρη, π.χ. χυμός λεμονιού ή η φλούδα πορτοκαλιού σε μορφή χυμού, βουτυρικό οξύ, καθαριστικό που περιέχει οξικό οξύ.

Καθαρίστε την οπή αποστράγγισης

Για να αποφύγετε το γεγονός το αποψυγμένο νερό να ξεχειλίζει μέσα στο ψυγείο, καθαρίζετε τακτικά την οπή αποστράγγισης στο πίσω μέρος του διαμερίσματος του ψυγείου<sup>4</sup>. Χρησιμοποιήστε ένα καθαριστικό για να καθαρίσετε την οπή, όπως φαίνεται στην δεξιά εικόνα.

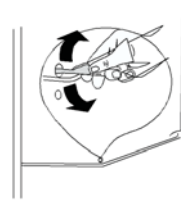

### Καθημερινή Χρήση

- μην επιτρέψετε σε τέτοιες ουσίες να έρθουν σε επαφή με τα μέρη της συσκευής.
- μη χρησιμοποιείτε λειαντικά καθαριστικά
- αφαιρέστε τα τρόφιμα από την κατάψυξη. Αποθηκεύστε τα σε ένα δροσερό μέρος, καλά καλυμμένα.
- σβήστε τη συσκευή και βγάλτε το φισ από την πρίζα, ή απενεργοποιήστε ή ενεργοποιήστε το διακόπτη ασφαλείας.
- Καθαρίστε τη συσκευή και τα εξαρτήματα για το εσωτερικό με ένα πανί και χλιαρό νερό. Μετά τον καθαρισμό σκουπίστε με καθαρό νερό και τρίψτε μέχρι να στεγνώσει.
- Αφού όλα είναι στεγνά θέστε τη συσκευή και πάλι σε λειτουργία.

### Απόψυξη του καταψύκτη

Ο χώρος κατάψυξης, θα καλυφθεί σταδιακά με πάγο. Αυτός θα πρέπει να αφαιρεθεί.

Ποτέ μη χρησιμοποιείτε αιχμηρά μεταλλικά εργαλεία για να ξύνετε τον πάγο από τον εξατμιστή, καθώς θα μπορούσατε να του προκαλέσετε βλάβη. Ωστόσο, όταν ο πάγος γίνεται πολύ παχύς για την εσωτερική επένδυση, η πλήρης απόψυξη θα πρέπει να διεξάγεται ως εξής:

- βγάλτε το φισ από την πρίζα·
- αφαιρέσετε όλα τα αποθηκευμένα τρόφιμα, τυλίξτε τα σε διάφορες στρώσεις εφημερίδας και τοποθετήστε τα σε ένα δροσερό μέρος·
- κρατήστε την πόρτα ανοιχτή, και τοποθετώντας μια λεκάνη στο κάτω μέρος της συσκευής για να συλλέξετε το νερό της απόψυξης·
- όταν η απόψυξη έχει ολοκληρωθεί, στεγνώστε το εσωτερικό σχολαστικά
- επανατοποθετήστε την πρίζα για να λειτουργήσει ξανά η συσκευή.

### Αντικαταστήστε το λαμπτήρα

**⚠ Προσοχή!** Πριν από την αντικατάσταση της λάμπας, πρέπει να αποσυνδέσετε το συσκευή από την παροχή ρεύματος.

<sup>4</sup> Εάν ο συμπυκνωτής είναι στο πίσω μέρος της συσκευής

## Καθημερινή Χρήση

Αντικαταθιστώντας το λάμπτήρα

Ο Λαμπτήρας του εσωτερικού φωτισμού είναι τύπου LED , για την αντικατάστασή του απευθυνθείτε σε εξουσιοδοτημένο τεχνικό



### Αντιμετώπιση προβλημάτων

**Προσοχή!** Πριν από την αντιμετώπιση προβλημάτων, αποσυνδέστε την παροχή ρεύματος. Μόνο ένας εξειδικευμένος ηλεκτρολόγος ή αρμόδιο πρόσωπο πρέπει να κάνει την αντιμετώπιση προβλημάτων που δεν είναι σε αυτό το εγχειρίδιο.

**Σημαντικό!** Υπάρχουν μερικοί ήχοι κατά τη διάρκεια της κανονικής χρήσης (συμπίεστή, την κυκλοφορία του ψυκτικού μέσου).

### Κωδικοί σφαλμάτων

Εάν υπάρχει σφάλμα, η λυχνία LED θα αναβοσβήνει αρκετές φορές όπως υποδεικνύεται στον παρακάτω πίνακα.

Αιτία	Αναβοσβήνει η εσωτερική λυχνία LED
Βλάβη στο διακόπτη ελέγχου θερμοκρασίας	1x
Βλάβη του αισθητήρα θερμοκρασίας απόψυξης	2x

## Καθημερινή Χρήση

Πρόβλημα	Πιθανή αιτία	Λύση
<b>Η συσκευή δε λειτουργεί</b>	Το κουμπί ρύθμισης θερμοκρασίας είναι στο «0»	<b>Γυρίστε το κουμπί σε άλλον αριθμό για να ξεκινήσει η λειτουργία της συσκευής</b>
	Το φινι δεν είναι στην πρίζα ή είναι χαλαρό	<b>Τοποθετήστε το φινι στην πρίζα</b>
	Η ασφάλεια είναι ελαττωματική	<b>Ελέγξτε την ασφάλεια, αντικαταστήστε την εάν είναι απαραίτητο</b>
	Η πρίζα είναι ελαττωματική	<b>Οι δυσλειτουργίες του φινι επισκευάζονται από ηλεκτρολόγο</b>
<b>Το φαγητό είναι πολύ ζεστό</b>	Η θερμοκρασία δεν έχει ρυθμιστεί σωστά	<b>Παρακαλώ δείτε την αρχική ενότητα ρύθμισης θερμοκρασίας</b>
	Η πόρτα ήταν ανοιχτή για μεγάλο χρονικό διάστημα	<b>Ανοίξτε την πόρτα για όσο χρειάζεται</b>
	Μεγάλη ποσότητα ζεστού φαγητού τοποθετήθηκε τις τελευταίες 24 ώρες	<b>Γυρίστε τη ρύθμιση θερμοκρασίας σε ψυχρότερη ρύθμιση, προσωρινά</b>
	Η συσκευή βρίσκεται κοντά σε πηγή θερμότητας	<b>Παρακαλώ δείτε την ενότητα τοποθεσίας εγκατάστασης</b>
<b>Η συσκευή ψύχει υπερβολικά</b>	Η θερμοκρασία έχει ρυθμιστεί στο υπερβολικά ψυχρό	<b>Γυρίστε τη ρύθμιση θερμοκρασίας σε θερμότερη ρύθμιση, προσωρινά</b>
<b>Ασυνήθιστοι ήχοι</b>	Η συσκευή δεν είναι σε ίσια θέση	<b>Ρυθμίστε ξανά τα ποδαράκια</b>
	Η συσκευή αγγίζει τον τοίχο ή άλλα αντικείμενα	<b>Μετακινήστε ελαφρά τη συσκευή</b>
	Ένα εξάρτημα, π.χ. ένας σωλήνας στο πίσω μέρος της συσκευής αγγίζει ένα άλλο μέρος της συσκευής ή τον τοίχο	<b>Εάν είναι απαραίτητο, λυγίστε το εξάρτημα έτσι ώστε να μετακινηθεί</b>
<b>Νερό στο πάτωμα</b>	<b>Η οπή αποστράγγισης είναι μπλοκαρισμένη</b>	<b>Δείτε την ενότητα καθαρισμού</b>

Εάν η δυσλειτουργία εμφανίζεται και πάλι, επικοινωνήστε με το Κέντρο Εξυπηρέτησης.

## ΕΓΓΥΗΣΗ

Πριν χρησιμοποιήσετε τη συσκευή, βεβαιωθείτε ότι έχετε διαβάσει τις οδηγίες χρήσης που τη συνοδεύουν.

Σας ενημερώνουμε ότι η συγκεκριμένη συσκευή καλύπτεται από εγγύηση καλής λειτουργίας, για 2 χρόνια, σύμφωνα με τους όρους που προβλέπονται παρακάτω. Αν για οποιοδήποτε λόγο παρουσιαστεί κάποιο τεχνικό πρόβλημα, παρακαλώ όπως επικοινωνήσετε :

Τηλ: 357 22 446620

### ΟΡΟΙ ΕΓΓΥΗΣΗΣ

1. Η παρούσα εγγύηση καλύπτει για δύο (2) έτη οποιαδήποτε βλάβη ή δυσλειτουργία της συσκευής που οφείλεται σε κατασκευαστικό λάθος ή ελαττωματικό εξάρτημα.
2. Η εγγύηση ισχύει με την απαραίτητη προϋπόθεση ότι θα τηρηθούν οι παρακάτω όροι της.
3. Η ευθύνη της εταιρείας περιορίζεται στην απλή επισκευή ή αντικατάσταση του ελαττωματικού εξαρτήματος, καθορίζοντας μόνη αυτή τον τρόπο και τον τόπο επισκευής και όχι αντικατάσταση ολόκληρης της συσκευής.
4. Η εταιρεία δεν ευθύνεται για βλάβες που οφείλονται σε κακή εγκατάσταση, παράλειψη, αμέλεια, κακή χρήση της συσκευής καθώς επίσης και από σύνδεση σε τάση διαφορετική από αυτή που αναγράφεται στη συσκευή, σε εξωγενής παράγοντες που μπορεί να αλλοιώσουν την επιφάνεια της συσκευής (π.χ. τοξικά, άλατα, χημικά κ.λ.π.).
5. Η εταιρεία δεν ευθύνεται για βλάβη που μπορεί να προκληθεί από μεταβολή της τάσης της ΔΕΗ ή από σύνδεση σε μη γειωμένο ρευματοδότη.
6. Η εγγύηση παύει να ισχύει αν κατά τη διάρκεια της, υπάρξει επέμβαση στη συσκευή από άτομο ή τεχνικό ή συνεργείο μη εξουσιοδοτημένο από την εταιρεία.
7. Η παρούσα εγγύηση ισχύει μόνο αν συνοδεύεται από τιμολόγιο αγοράς ή δελτίο λιανικής πώλησης, με έναρξη την ημερομηνία αγοράς.
8. Σε περίπτωση αδικαιολόγητης κλήσης, απουσίας, προβλημάτων εγκατάστασης ή επίδειξη λειτουργίας ο πελάτης επιβαρύνεται με τα έξοδα κίνησης και το κόστος επίσκεψης του τεχνικού.
9. Η εταιρεία διατηρεί το δικαίωμα καθορισμού του τόπου και του τρόπου επισκευής των βλαβών.
10. Οι ζημιές που προκαλούνται κατά την μεταφορά της συσκευής δεν καλύπτονται από την εγγύηση.
11. Η εγγύηση δεν καλύπτει τις συνδέσεις σε δίκτυα ενέργειας και τροφοδοσίας (ΔΕΗ ή Δίκτυο Φυσικού Αερίου) και τις συσκευές που χρησιμοποιούνται στα πλαίσια επιχειρηματικής ή επαγγελματικής δραστηριότητας.
12. Ενδεχόμενη επισκευή ή αντικατάσταση μερών μίας συσκευής δεν παρατείνει την διάρκεια εγγύησης.
13. Το παρόν έγγραφο εγγύησης δεν βλάπτει τα δικαιώματα που προβλέπονται από την Ευρωπαϊκή Οδηγία 1999/44/ΕΚ και την Κυπριακή νομοθεσία.

#### Εισαγωγές :

WestNet Distribution Ltd

Διεύθυνση: Λεωφ. Λεμεσού & Κώστα Αναξαγόρου 30, 2014 Λευκωσία

e-mail: sales\_cyprus@mywestnet.com



# User Instruction

## Fridge

**WNT-E102W-CY**  
**WNT-E102W**

Content	
1. Safety Information	Page 1~9
2. Overview	Page 10
3. Reverse Door	Page 11~13
4. Installation	Page 14~15
5. Daily Use	Page 16~20

In the interest of your safety and to ensure the correct use, before installing and first using the appliance, read this user manual carefully, including its hints and warnings. To avoid unnecessary mistakes and accidents, it is important to ensure that all people using the appliance are thoroughly familiar with its operation and safety features. Save these instructions and make sure that they remain with the appliance if it is moved or sold, so that everyone using it through its life will be properly informed on appliance use and safety.

For the safety of life and property keep the precautions of these user's instructions as the manufacturer is not responsible for damages caused by omission.

### **Children and vulnerable people safety**

- This appliance can be used by children aged from 8 years and above and persons with reduced physical, sensory or mental capabilities or lack of experience and knowledge if they have been given supervision or instruction concerning use of the appliance in a safe way and understand the hazards involved.
- Children aged from 3 to 8 years are allowed to load and unload this appliance.
- Children should be supervised to ensure that they do not play with the appliance.
- Cleaning and user maintenance shall not be made by children unless they are aged from 8 years and above and supervised.
- Keep all packaging well away from children. There is risk of suffocation.

- If you are discarding the appliance pull the plug out of the socket, cut the connection cable (as close to the appliance as you can) and remove the door to prevent playing children to suffer electric shock or to close themselves into it.
- If this appliance featuring magnetic door seals is to replace an older appliance having a spring lock (latch) on the door or lid, be sure to make that spring lock unusable before you discard the old appliance. This will prevent it from becoming a death trap for a child.

### General safety

 **WARNING!** Keep ventilation openings, in the appliance enclosure or in the built-in structure, clear of obstruction.

 **WARNING!** Do not use mechanical devices or other means to accelerate the defrosting process, other than those recommended by the manufacturer.

 **WARNING!** Do not damage the refrigerant circuit.

 **WARNING!** Do not use other electrical appliances (such as ice cream makers) inside of refrigerating appliances, unless they are approved for this purpose by the manufacture.

 **WARNING!** Do not touch the light bulb if it has been on for a long period of time because it could be very hot.<sup>1)</sup>

1) If there is a light in the compartment.

 **WARNING!** When positioning the appliance, ensure the supply cord is not trapped or damaged.

 **WARNING!** Do not locate multiple portable socket-outlets or portable power suppliers at the rear of the appliance.

- Do not store explosive substances such as aerosol cans with a flammable propellant in this appliance.
- The refrigerant isobutane (R-600a) is contained within the refrigerant circuit of the appliance, a natural gas with a high level of environmental compatibility, which is nevertheless flammable.
- During transportation and installation of the appliance, be certain that none of the components of the refrigerant circuit become damaged.
  - avoid open flames and sources of ignition
  - thoroughly ventilate the room in which the appliance is situated
- It is dangerous to alter the specifications or modify this product in any way. Any damage to the cord may cause a short circuit, fire and/or electric shock.
- This appliance is intended to be used in household and similar applications such as
  - staff kitchen areas in shops, offices and other working environments;
  - farm houses and by clients in hotels, motels and other residential type environments;
  - bed and breakfast type environments;
  - catering and similar non-retail applications.



 **WARNING!** Any electrical components (plug, power cord, compressor and etc.) must be replaced by a certified service agent or qualified service personnel.

 **WARNING!** The light bulb supplied with this appliance is a “special use lamp bulb” usable only with the appliance supplied. This “special use lamp” is not usable for domestic lighting.<sup>1)</sup>

- Power cord must not be lengthened.
- Make sure that the power plug is not squashed or damaged by the back of the appliance. A squashed or damaged power plug may overheat and cause a fire.
- Make sure that you can come to the mains plug of the appliance.
- Do not pull the mains cable.
- If the power plug socket is loose, do not insert the power plug. There is a risk of electric shock or fire.
- You must not operate the appliance without the lamp.
- This appliance is heavy. Care should be taken when moving it.
- Do not remove nor touch items from the freezer compartment if you hands are damp/wet, as this could cause skin abrasions or frost/freezer burns.
- Avoid prolonged exposure of the appliance to direct sunlight.

### Daily use

- Do not put hot on the plastic parts in the appliance.
- Do not place food products directly against the rear wall.

1) If there is a light in the compartment.

- Frozen food must not be re-frozen once it has been thawed out.<sup>1)</sup>
- Store pre-packed frozen food in accordance with the frozen food manufacturer's instructions.<sup>1)</sup>
- Appliance's manufacturer's storage recommendations should be strictly adhered to. Refer to relevant instructions.
- Do not place carbonated or fizzy drinks in the freezer compartment as it creates pressure on the container, which may cause it to explode, resulting in damage to the appliance.<sup>1)</sup>
- Ice lollies can cause frost burns if consumed straight from the appliance.<sup>1)</sup>
- To avoid contamination of food, please respect the following instructions
- Opening the door for long periods can cause a significant increase of the temperature in the compartments of the appliance.
- Clean regularly surfaces that can come in contact with food and accessible drainage systems.
- Clean water tanks if they have not been used for 48h; flush the water system connected to a water supply if water has not been drawn for 5 days.
- Store raw meat and fish in suitable containers in the refrigerator, so that it is not in contact with or drip onto other food.
- Two-star frozen-food compartments (if they are presented in the appliance) are suitable for storing pre-frozen food, storing or making ice-cream and making ice cubes.

1) If there is a freezer compartment.

2) If there is a fresh-food storage compartment.

- One-, two- and three -star compartments (if they are presented in the appliance) are not suitable for the freezing of fresh food.
- If the appliance is left empty for long periods, switch off, defrost, clean, dry and leave the door open to prevent mould developing within the appliance.

### Care and cleaning

- Before maintenance, switch off the appliance and disconnect the mains plug from the mains socket.
- Do not clean the appliance with metal objects.
- Do not use sharp objects to remove frost from the appliance. Use a plastic scraper.<sup>1)</sup>
- Regularly examine the drain in the refrigerator for defrosted water. If necessary, clean the drain.  
If the drain is blocked, water will collect in the bottom of the appliance.<sup>2)</sup>

### Installation

**Important!** For electrical connection carefully follow the instructions given in specific paragraphs.

- Unpack the appliance and check if there are damages on it. Do not connect the appliance if it is damaged. Report possible damages immediately to the place you bought it. In that case retain packing.

1) If there is a freezer compartment.

2) If there is a fresh-food storage compartment.

- It is advisable to wait at least four hours before connecting the appliance to allow the oil to flow back in the compressor.
- Adequate air circulation should be around the appliance, lacking this leads to overheating. To achieve sufficient ventilation follow the instructions relevant to installation.
- Wherever possible the spacers of the product should be against a wall to avoid touching or catching warm parts (compressor, con-denser) to prevent possible burn.
- The appliance must not be located close to radiators or cookers.
- Make sure that the mains plug is accessible after the installation of the appliance.

## Service



- Any electrical work required to do the servicing of the appliance should be carried out by a qualified electrician or competent person.
- This product must be serviced by an authorized Service Center, and only genuine spare parts must be used.

## Energy saving

- Don't put hot food in the appliance;
- Don't pack food close together as this prevents air circulating;
- Make sure food don't touch the back of the compartment(s);

- If electricity goes off, don't open the door(s);
- Don't open the door(s) frequently;
- Don't keep the door(s) open for too long time;
- Don't set the thermostat on exceeding cold temperatures;
- All accessories, such as drawers, shelves balconies, should be kept there for lower energy consumption.

## Environment Protection

 This appliance does not contain gasses which could damage the ozone layer, in either its refrigerant circuit or insulation materials. The appliance shall not be discarded together with the urban refuse and rubbish. The insulation foam contains flammable gases: the appliance shall be disposed according to the appliance regulations to obtain from your local authorities. Avoid damaging the cooling unit, especially the heat exchanger. The materials used on this appliance marked by the symbol  are recyclable.

 The symbol on the product or on its packaging indicates that this product may not be treated as household waste. Instead it should be taken to the appropriate collection point for the recycling of electrical and electronic equipment. By ensuring this product is disposed of correctly, you will help prevent potential negative consequences for the environment and human health,

which could otherwise be caused by inappropriate waste handling of this product. For more detailed information about recycling of this product, please contact your local council, your household waste disposal service or the shop where you purchased the product.

### Packaging materials

The materials with the symbol are recyclable. Dispose the packaging in a suitable collection containers to recycle it.

### Disposal of the appliance

1. Disconnect the mains plug from the mains socket.
2. Cut off the mains cable and discard it.



**WARNING!** During using, service and disposal the appliance, please pay attention to symbol similar as left side, which is located on rear of appliance (rear panel or compressor) and with yellow or orange color.

It's risk of fire warning symbol. There are flammable materials in refrigerant pipes and compressor.

Please be far away fire source during using, service and disposal.

# Overview

---

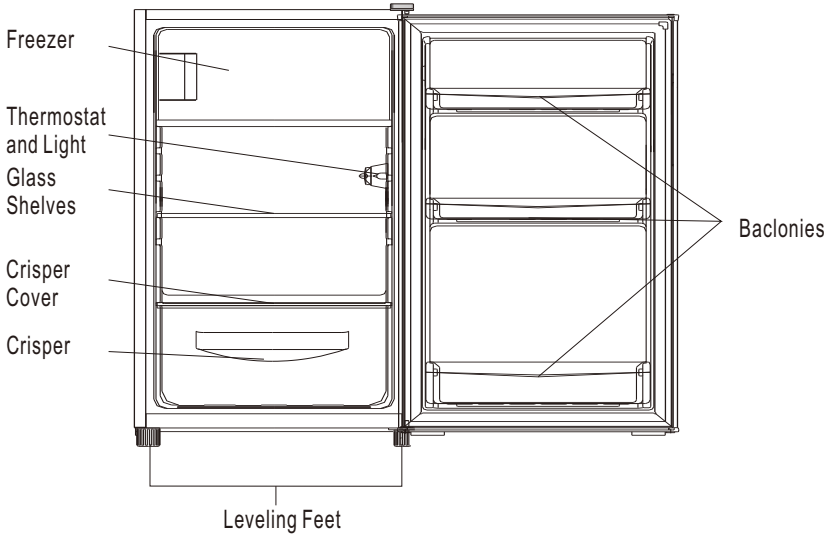

Note: Above picture is for reference only. Real appliance probably is different.

# Reverse Door

---

**Tool required:** Philips screwdriver, Flat bladed screwdriver, Hexagonal spanner.

- Ensure the unit is unplugged and empty.
- To take the door off, it is necessary to tilt the unit backwards. You should rest the unit on something solid so that it will not slip during the door reversing process.
- All parts removed must be saved to do the reinstallation of the door.
- Do not lay the unit flat as this may damage the coolant system.
- It's better that 2 people handle the unit during assembly.

1. Remove hinge cover and then unscrew hinge bracket.

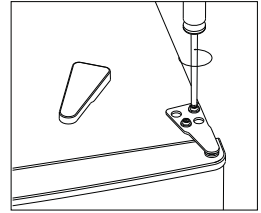

2. Remove the top left screw cover.

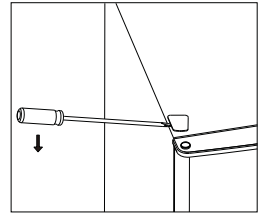

3. Move the core cover from left side to right side. And then lift the upper door and place it on a padded surface to prevent it from scratching.

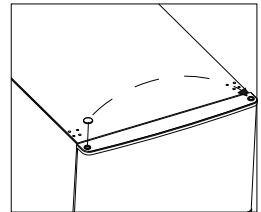

4. Unscrew bottom hinge of freezer door. Then remove the door and place it on a soft pad to avoid scratch.

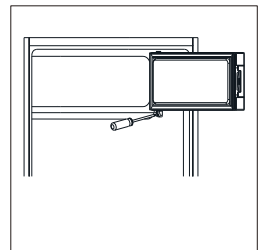



# Reverse Door

5. Move door holder from left side to right side.

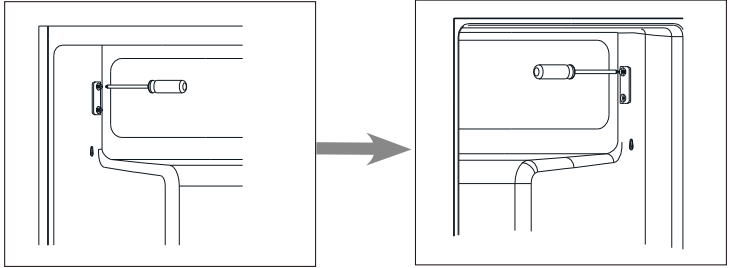

6. Move hinge hole cover from left side to right side.

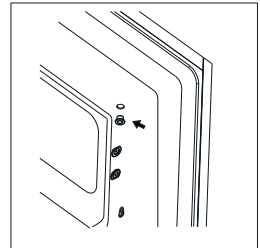

7. Rotate freezer door and place hinge side at left side. And then fix the door by holder.

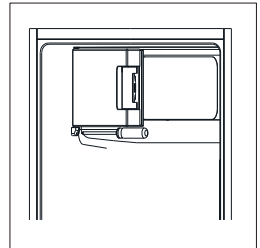

8. Unscrew bottom hinge. Then remove the adjustable feet from both side.

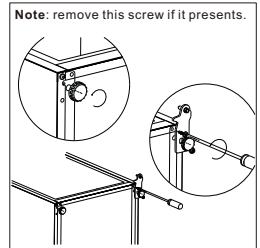

# Reverse Door

9. Unscrew and remove the bottom hinge pin, turn the bracket over and replace it.

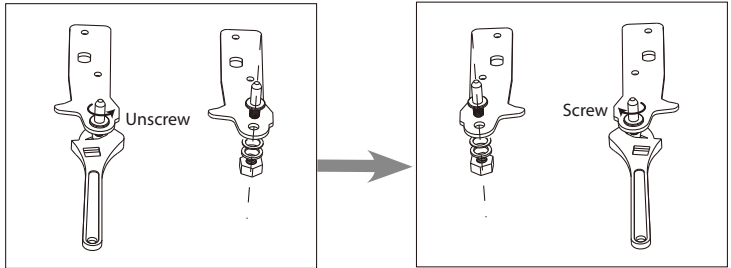

10. Refit the bracket fitting the bottom hinge pin. Replace both adjustable feet.

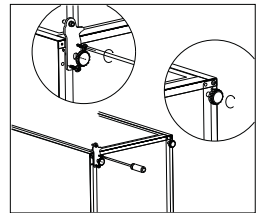

11. Place the door back on. Ensure the door is aligned horizontally and vertically so that the seals are closed on all sides before finally tightening the top hinge. Insert the hinge bracket and screw it to the top of the unit. Use a spanner to tighten it if necessary.

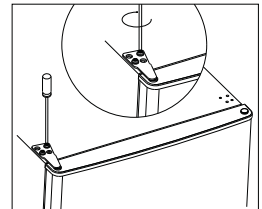

12. Put the hinge cover and the screw cover back.

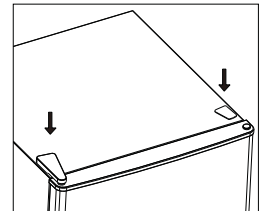

13. Detach the Fridge and the Freezer door gaskets and then attach them after rotating.

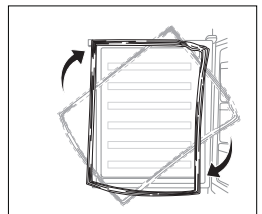

# Installation

## Install door external handle (if external handle is present)

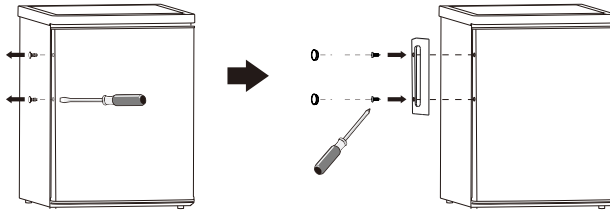

## Space Requirement

- Keep enough space of door open.

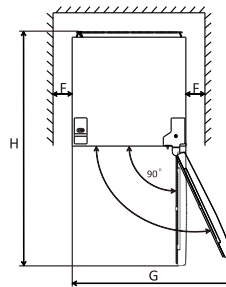
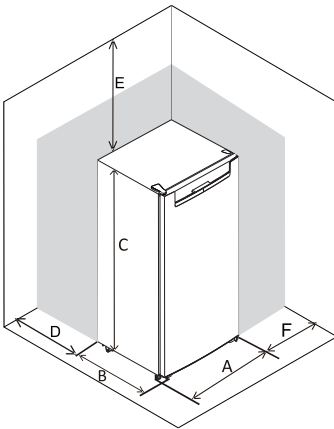

	EF 1-14
A	500
B	560
C	840
D	min=50
E	min=50
F	min=50
G	855
H	1110

Note: this refrigerating appliance is not intended to be used as a built-in appliance.

## Levelling the unit

To do this adjust the two levelling feet at front of the unit.

If the unit is not level, the doors and magnetic seal alignments will not be covered properly.

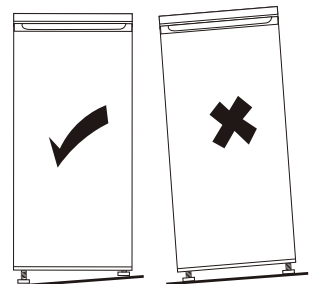
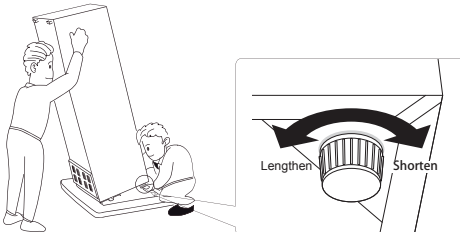

# Installation

---

## Positioning

Install this appliance at a location where the ambient temperature corresponds to the climate class indicated on the rating plate of the appliance:

for refrigerating appliances with climate class:

- extended temperature: this refrigerating appliance is intended to be used at ambient temperatures ranging from 10 °C to 32 °C; (SN)
- temperate: this refrigerating appliance is intended to be used at ambient temperatures ranging from 16 °C to 32 °C;(N)
- subtropical: this refrigerating appliance is intended to be used at ambient temperatures ranging from 16 °C to 38 °C;(ST)
- tropical: this refrigerating appliance is intended to be used at ambient temperatures ranging from 16 °C to 43 °C;(T)

## Location

The appliance should be installed well away from sources of heat such as radiators, boilers, direct sunlight etc. Ensure that air can circulate freely around the back of the cabinet. To ensure best performance, if the appliance is positioned below an overhanging wall unit, the minimum distance between the top of the cabi-net and the wall unit must be at least 50 mm. Ideally, however, the appliance should not be positioned below overhanging wall units. Accurate leveling is ensured by one or more adjustable feet at the base of the cabinet.

This refrigerating appliance is not intended to be used as a built-in appliance;

 **Warning!** It must be possible to disconnect the appliance from the mains power supply; the plug must therefore be easily accessible after installation.

## Electrical connection

Before plugging in, ensure that the voltage and frequency shown on the rating plate correspond to your domestic power supply. The appliance must be earthed. The power supply cable plug is provided with a contact for this purpose. If the domestic power supply socket is not earthed, connect the appliance to a separate earth in compliance with current regulations, consulting a qualified electrician.

The manufacturer declines all responsibility if the above safety precautions are not observed.

This appliance complies with the E.E.C. Directives.

# Daily Use

## First use

### Cleaning the interior

Before using the appliance for the first time, wash the interior and all internal accessories with lukewarm water and some neutral soap so as to remove the typical smell of a brand new product, then dry thoroughly.

**Important!** Do not use detergents or abrasive powders, as these will damage the finish.

### Temperature Setting

- Plug on your appliance. The internal temperature is controlled by a thermostat. There are 8 settings . 1 is warmest setting and 7 is coldest setting and 0 is off.
- The appliance may not operate at the correct temperature if it is in a particularly hot or if you open the door often.

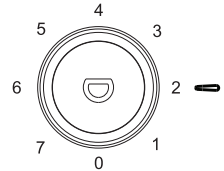

## Daily use

Position different food in different compartments according to be below table

Refrigerator compartments	Type of food
Door and balconies	<ul style="list-style-type: none"> <li>• Food with natural preservatives, such as jams, juices, drinks, condiments.</li> <li>• Don't store perishable foods.</li> </ul>
Crisper	<ul style="list-style-type: none"> <li>• Fruit, herbs and vegetables should be placed separately in the crisper bin.</li> <li>• Don't store bananas, onions, potatoes, garlic in the refrigerator.</li> </ul>
Fridge shelf	<ul style="list-style-type: none"> <li>• Daily products eggs;</li> <li>• Foods that do not need cooling, such as ready to eat foods deli meat, leftovers.</li> </ul>
Freezer compartment	<ul style="list-style-type: none"> <li>• foods foe long-term storage.</li> </ul>

This refrigerating appliance is not suitable for freezing foodstuffs.

## Freezing fresh food

The freezer compartment is suitable for freezing fresh food and storing frozen and deep-frozen food for a long time.

- Place the fresh food to be frozen in the freezer compartment.
- **Cause!** this freezer compartment is a 3-star compartment(Freezer with  $-18\text{ }^{\circ}\text{C}$ ), it's not suitable for freezing plenty of foodstuffs within 24 hours.

## Storing frozen food

When first starting-up or after a period out of use, before putting the product in the compartment let the appliance run at least 2 hours on the higher settings.

**Important!** In the event of accidental defrosting, for example the power has been off for longer than the value shown in the technical characteristics chart under "rising time", the defrosted food must be consumed quickly or cooked immediately and then re-frozen (after cooked).

# Daily Use

## Thawing

Deep-frozen or frozen food, prior to be used, can be thawed in the fridge compartment or at room temperature, depending on the time available for this operation. Small pieces may even be cooked still frozen, directly from the freezer. In this case, cooking will take longer.

## Ice-cube

This appliance may be equipped with one or more ice-cube to produce ice.

## Temperature setting recommendation

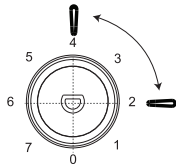
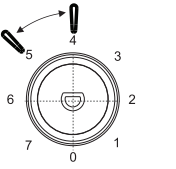
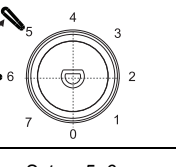
Temperature Setting Recommendation		
Environment Temperature	Freezer compartment	Fridge compartment
Summer	/	 <p>Set on 2~4</p>
Normal	/	 <p>Set on 4~5</p>
Winter	/	 <p>Set on 5~6</p>

- Information above give users recommendation of temperature setting.

## ⚠️ dUWicb': ccX'GrcfU' Y

- Under Recommended setting, the best storage time of fridge is no more than 3 days.
- Under Recommended setting, the best storage time of freezer is no more than 1 month.
- The best storage time may reduce under other settings.

# Daily Use

---

## Accessories

### Movable shelves

The walls of the refrigerator are equipped with a series of runners so that the shelves can be positioned as desired.

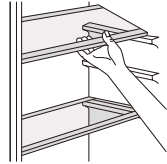

### Positioning the door balconies

To permit storage of food packages of various sizes, the door balconies can be placed at different heights. To make these adjustments proceed as follows: gradually pull the balcony in the direction of the arrows until it comes free, then reposition as required.

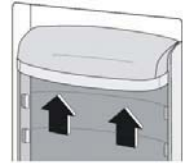

## Helpful hints and tips

To help you make the most of the freezing process, here are some important hints:

- prepare food in small portions to enable it to be rapidly and completely cooled and to make it possible subsequently to thaw only the quantity required;
- wrap up the food in aluminium foil or polythene and make sure that the packages are airtight;
- do not allow fresh, unfrozen food to touch food which is already frozen, thus avoiding a rise in temperature of the latter;
- lean foods store better and longer than fatty ones; salt reduces the storage life of food;
- water ices, if consumed immediately after removal from the freezer compartment, can possibly cause the skin to be freeze burnt;
- it is advisable to show the freezing in date on each individual pack to enable you removal from the freezer compartment, can possibly cause the skin to be freeze burnt;
- it is advisable to show the freezing in date on each individual pack to enable you to keep tab of the storage time.

## Hints for storage of frozen food

To obtain the best performance from this appliance, you should:

- make sure that the commercially frozen foodstuffs were adequately stored by the retailer;
- be sure that frozen foodstuffs are transferred from the food store to the freezer in the shortest possible time;
- not open the door frequently or leave it open longer than absolutely necessary.
- once defrosted, food deteriorates rapidly and cannot be re-frozen;
- do not exceed the storage period indicated by the food manufacture.

## Hints for fresh food refrigeration

To obtain the best performance:

- Do not store warm food or evaporating liquids in the refrigerator
- Do cover or wrap the food, particularly if it has a strong flavour
- Make (all types): wrap in polythene bags and place on the glass shelves above the vegetable drawer.
- For safety, store in this way only one or two days at the most.
- Cooked foods, cold dishes, etc...: these should be covered and may be placed on any shelf.
- Fruit and vegetables: these should be thoroughly cleaned and placed in the special drawer(s) provided.
- butter and cheese: these should be placed in special airtight containers or wrapped in aluminum foil or polythene bags to exclude as much air as possible.
- Milk bottle: these should have a cap and should be stored in the balconies on the door.
- Bananas, potatoes, onions and garlic, if not packed, must not be kept in the fridge.

1) If the condenser is at back of appliance.

# Daily Use

---

## Cleaning

For hygienic reasons the appliance interior, including interior accessories, should be cleaned regularly.

**⚠ Caution!** The appliance may not be connected to the mains during cleaning. Danger of electrical shock! Before cleaning switch the appliance off and remove the plug from the mains, or switch off or turn out the circuit breaker or fuse. Never clean the appliance with a steam cleaner. Moisture could accumulate in electrical components, danger of electrical shock! Hot vapors can lead to the damage of plastic parts. The appliance must be dry before it is placed back into service.

**Important!** Ethereal oils and organic solvents can attack plastic parts, e.g. lemon juice or the juice from orange peel, butyric acid, cleanser that contain acetic acid.

- Do not allow such substances to come into contact the appliance parts.
- Do not use any abrasive cleaners
- Remove the food from the freezer. Store them in a cool place, well covered.
- Switch the appliance off and remove the plug from the mains, or switch off or turn out the circuit breaker of fuse.
- Clean the appliance and the interior accessories with a cloth and lukewarm water. After cleaning wipe with fresh water and rub dry.
- After everything is dry place appliance back into service.

## Defrosting of the freezer

The freezer compartment, however, will become progressively covered with frost. This should be removed. Never use sharp metal tools to scrape off frost from the evaporator as you could damage it.

However, when the ice becomes very thick on the inner liner, complete defrosting should be carried out as follows:

- pull out the plug from the socket;
- remove all stored food, wrap it in several layers of newspaper and put it in a cool place;
- keep the door open, and placing a basin underneath of the appliance to collect the defrost water;
- when defrosting is completed, dry the interior thoroughly
- replace the plug in the power socket to run the appliance again.

## Replace the lamp

- The internal light is a LED type. To replace the lamp, please contact qualified technician.



## Error codes

If there is an error, the LED will flash a several times as indicated in the table below.

Cause	Interior lighting LED flashes
Failure of fridge temperature sensor	1x
Fridge door isn't closed for more than 60s	3x
Failure of temperature control knob	4x



# Daily Use

## Troubleshooting



**Caution!** Before troubleshooting, disconnect the power supply. Only a qualified electrician of competent person must do the troubleshooting that is not in this manual.

**Important!** There are some sounds during normal use (compressor, refrigerant circulation).

Problem	Possible cause	Solution
Appliance does not work	Temperature regulation knob is set at number "0".	Set the knob at other number to switch on the appliance.
	Mains plug is not plugged in or is loose	Insert mains plug.
	Fuse has blown or is defective	Check fuse, replace if necessary.
	Socket is defective	Mains malfunctions are to be corrected by an electrician.
The food is too warm.	Temperature is not properly adjusted.	Please look in the initial Temperature Setting section.
	Door was open for an extended period.	Open the door only as long as necessary.
	A large quantity of warm food was placed in the appliance within the last 24 hours.	Turn the temperature regulation to a colder setting temporarily.
	The appliance is near a heat source.	Please look in the installation location section.
Appliance cools too much	Temperature is set too cold.	Turn the temperature regulation knob to a warmer setting temporarily.
Unusual noises	Appliance is not level.	Re-adjust the feet.
	The appliance is touching the wall or other objects.	Move the appliance slightly.
	A component, e.g. a pipe, on the rear of the appliance is touching another part of the appliance or the wall.	If necessary, carefully bend the component out of the way.
Water on the floor	Water drain hole is blocked.	See the Cleaning and Care section.
Side panel is hot	Condenser is inside the panel.	It's normal.

If the malfunction shows again, contact the Service Center.