

# OMNYS

## Πλυντήριο Ρούχων

### WNM-10415IN

## Οδηγίες Χρήσης

**Προσοχή:** Να διαβάσετε και να ακολουθήσετε όλες τις οδηγίες ασφάλειας πριν από την πρώτη χρήση του προϊόντος.

# ΠΡΟΣΟΧΗ

- Αυτή η συσκευή δεν προορίζεται για χρήση από άτομα (συμπεριλαμβανομένων των παιδιών) με μειωμένη σωματική, αισθητηριακή ή διανοητική ικανότητα ή έλλειψη εμπειρίας και γνώσης, εκτός εάν τους έχει δοθεί επίβλεψη ή οδηγίες σχετικά με τη χρήση της συσκευής από άτομο που είναι υπεύθυνο για την ασφάλειά τους.
- Θα πρέπει να υπάρχει επίβλεψη στα παιδιά για να είστε βέβαιοι ότι δεν παίζουν με τη συσκευή. Ο καθαρισμός και η συντήρηση επιπέδου χρήστη δεν πρέπει να γίνονται από παιδιά χωρίς επίβλεψη. Παιδιά ηλικίας κάτω των 3 ετών θα πρέπει να κρατούνται μακριά από το προϊόν, εκτός κι αν υπάρχει συνεχής επίβλεψη.
- Εάν το καλώδιο ρεύματος είναι φθαρμένο, θα πρέπει να αντικατασταθεί από τον κατασκευαστή, τον αντιπρόσωπο ή άλλα εξειδικευμένα άτομα ώστε να αποφευχθούν κίνδυνοι.
- Πρέπει να χρησιμοποιηθούν οι καινούριοι σωλήνες που παρέχονται με τη συσκευή και δεν θα πρέπει να επαναχρησιμοποιηθούν παλιοί σωλήνες που τυχόν είχατε.
- Αυτή η συσκευή προορίζεται για χρήση σε οικιακές και παρόμοιες εφαρμογές όπως:
  - χώροι κουζίνας προσωπικού σε καταστήματα, γραφεία και άλλα περιβάλλοντα εργασίας
  - εξοχικά
  - από πελάτες σε ξενοδοχεία, μοτέλ και άλλα περιβάλλοντα κατοικιών.
  - περιβάλλοντα τύπου bed and breakfast
  - κοινόχρηστοι χώροι σε πολυκατοικίες ή κοινά πλυντήρια.
- Σε περίπτωση απώλειας τον οδηγιών χρήσης, επικοινωνήστε με το σέρβις.
- Πίεση νερού: 0,03- 1Μρα.
- **ΠΡΟΣΟΧΗ:** Προκειμένου να αποφευχθεί κίνδυνος λόγω ακούσιας επαναφοράς της λειτουργίας σε περίπτωση εξαναγκασμένης διακοπής λόγω υπερθέρμανσης, αυτή η συσκευή δεν πρέπει να είναι συνδεδεμένη σε εξωτερικό διακόπτη (πχ. χρονοδιακόπτη ή σε ηλεκτρικό κύκλωμα που ενεργοποιείται και απενεργοποιείται ανά τακτά χρονικά διαστήματα).

# Προειδοποιήσεις ασφάλειας (θα πρέπει να τις σεβαστείτε)

- Προκειμένου να αποφευχθεί βλάβη ή τραυματισμός του χρήστη ή απώλεια περιουσία άλλων, φροντίστε να σεβαστείτε τις ακόλουθες προειδοποιήσεις ασφάλειας.



- Κίνδυνος ηλεκτροπληξίας.

1. Η τάση ρεύματος πρέπει να είναι 220V- 240V και η ένταση πάνω από 10A. Επίσης θα πρέπει να είναι συνδεδεμένη η ακίδα γείωσης.
2. Όταν συνδέετε ή αποσυνδέετε το καλώδιο ρεύματος, παρακαλούμε να τραβάτε από το φως και όχι από το σώμα του καλωδίου. Να μη χρησιμοποιείτε το καλώδιο ρεύματος σε περίπτωση που έχει υποστεί φθορά. Αν είναι λερωμένο το φως του καλωδίου ρεύματος, παρακαλούμε να το σκουπίσετε χρησιμοποιώντας ένα στεγνό πανί.
3. Προσέξτε να μην είναι βρεγμένα τα χέρια σας κατά την σύνδεση ή αποσύνδεση του φως ρεύματος από την πρίζα.
4. Παρακαλούμε να αποσυνδέετε το φως ρεύματος από την πρίζα μόλις ολοκληρώνετε τη χρήση του πλυντηρίου και σε περίπτωση που απαιτηθεί επισκευή ή καθαρισμός.

- Κίνδυνος φωτιάς και διαρροής ρεύματος

1. Μην αφήνετε το πλυντήριο κοντά σε εστίες φωτιάς, αναμμένα τσιγάρα, κεριά και εύφλεκτα υλικά.
2. Παρακαλούμε να μην ψεκάζετε νερό στον πίνακα ελέγχου του πλυντηρίου ρούχων.
3. Παρακαλούμε να μην βάζετε το πλυντήριο ρούχων σε εξωτερικό χώρο ή σε πολύ υγρά μέρη.
4. Παρακαλούμε να συνδέσετε το σωλήνα αποστράγγισης και να βεβαιωθείτε ότι δεν είναι φραγμένος.

- Κίνδυνος υψηλής θερμοκρασίας

1. Όταν πλένετε σε υψηλές θερμοκρασίες, είναι φυσικό να ζεσταίνεται η γυάλινη πόρτα του πλυντηρίου ρούχων. Παρακαλούμε να μην αγγίζετε τη γυάλινη πόρτα (ειδικά τα παιδιά).
2. Αν θέλετε να ανοίξετε την πόρτα μετά από πλύση σε υψηλές θερμοκρασίες, να περιμένετε λίγο να πέσει η θερμοκρασία σε ασφαλές επίπεδο. Η πόρτα θα ξεκλειδώσει αυτόματα.

- Κίνδυνος τραυματισμού

1. Παρακαλούμε να αποθηκεύσετε τη συσκευασία μόλις βγάλετε από μέσα το πλυντήριο. Μην αφήνετε τα παιδιά να αγγίζουν ή να βάζουν τμήματα της συσκευασίας στο στόμα τους.
2. Μην αφήνετε τα παιδιά να χρησιμοποιούν ή να ανεβαίνουν πάνω στο πλυντήριο ρούχων.
3. Παρακαλούμε να κλείνετε την πόρτα μετά από τη χρήση για να μην υπάρχει κίνδυνος να μπουν παιδιά στο εσωτερικό του πλυντηρίου.

- Κίνδυνος τραυματισμού

1. Μην τοποθετείτε βαριά αντικείμενα πάνω στο πλυντήριο ρούχων.
2. Αν θέλετε να μετακινήσετε το πλυντήριο, παρακαλούμε να ζητήσετε βοήθεια από άλλα άτομα.
3. Για επισκευές, θα πρέπει να απευθυνθείτε μόνο σε εξειδικευμένο τεχνικό.

- Κίνδυνος φθοράς των ρούχων

1. Παρακαλούμε να μην πλένετε αδιάβροχα ρούχα, ρούχα που περιέχουν πούπουλα και υπνόσκαους.
2. Παρακαλούμε να πλένετε ρούχα που επιδέχονται πλύσιμο σε πλυντήριο ρούχων. Ακολουθήστε τις οδηγίες για περισσότερες πληροφορίες.



- Κίνδυνος έκρηξης

1. Παρακαλούμε να μην πλένετε ρούχα που είναι λερωμένα από κηροζίνη, βενζίνη, διαλυτικό ή εύφλεκτα υλικά.
2. Παρακαλούμε να μην χρησιμοποιείτε το πλυντήριο σε περίπτωση διαρροής υγραερίου ή άλλου εύφλεκτου αερίου.

- Όταν αποσυνδέετε το φως από την πρίζα ρεύματος, η κλειδαριά της πόρτας ξεκλειδώνει ακόμη κι αν υπάρχει μεγάλη ποσότητα νερού στο εσωτερικό του πλυντηρίου ρούχων. Πριν ανοίξετε την πόρτα να ελέγξετε το επίπεδο του νερού ώστε να αποφύγετε ατυχήματα.

# Ονομασία εξαρτημάτων

## Περιγραφή παρεχόμενων αξεσουάρ

Οδηγίες χρήσης	Σωλήνας παροχής νερού	Κλειδί	Καπάκια βιδών μεταφοράς
			

## Ονομασία εξαρτημάτων

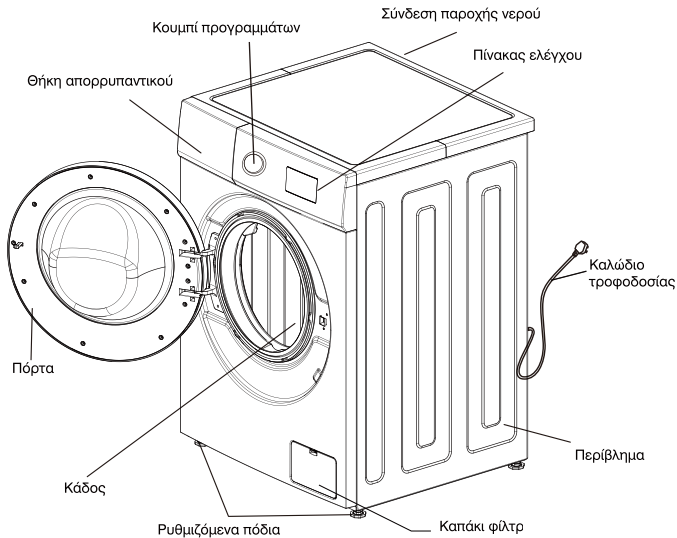

### Σημαντικές σημειώσεις:

1. Η εμφάνιση του προϊόντος και τα τεχνικά χαρακτηριστικά μπορεί ν' αλλάξουν χωρίς προειδοποίηση, με γνώμονα πάντα την αναβάθμιση των επιδόσεων και της ποιότητας του προϊόντος.
2. Η εμφάνιση του προϊόντος και τα τεχνικά χαρακτηριστικά που αναφέρονται σ' αυτές τις οδηγίες είναι ενδεικτικά και μπορεί να διαφέρουν από το προϊόν που έχετε στα χέρια σας.

### Σημείωση:

1. Κατά την πρώτη χρήση μπορεί να παρατηρήσετε ότι αποστραγγίζει λίγο νερό. Αυτό το νερό που έχει απομείνει εντός του πλυντηρίου είναι από τη διαδικασία δοκιμής. Αυτό είναι φυσιολογικό και δεν πρέπει να σας ανησυχεί.
2. Μετά από κάθε χρήση, παρακαλούμε να αφαιρείτε το φως ρεύματος από την πρίζα και να κλείνετε τη βρύση παροχής νερού για να μην υπάρχει πιθανότητα πλημμύρας ή φωτιάς.

# Οδηγίες εγκατάστασης

- Βεβαιωθείτε ότι η θερμοκρασία του σημείου όπου θα εγκατασταθεί ή τοποθετηθεί το πλυντήριο ρούχων δεν πέφτει κάτω από τους 0°C. Μην το τοποθετήσετε σε εξωτερικό χώρο.
- Εγκαταστήστε το πλυντήριο ρούχων σωστά, σύμφωνα με τα πρότυπα και τους ισχύοντες κανονισμούς.
- Να εξασφαλίσετε ότι θα υπάρχει επαρκής εξαερισμός στο κάτω μέρος του πλυντηρίου σε περίπτωση που το τοποθετήσετε πάνω σε χαλί.
- Σε εξοχικές κατοικίες θα πρέπει να έχετε υπόψη σας ότι υπάρχουν πάρα πολλά έντομα. Διατηρήστε καθαρό το περιβάλλον όπου βρίσκεται το πλυντήριο, επειδή τυχόν ζημιές που προκαλούνται από κατσαρίδες ή άλλα έντομα δεν εμπίπτουν στην εγγύηση του πλυντηρίου.
- Αυτό το πλυντήριο ρούχων δεν προορίζεται για χρήση ως εντοιχισμένο.

## Βίδες μεταφοράς

Τα πλυντήρια διαθέτουν βίδες μεταφοράς, οι οποίες είναι τοποθετημένες πριν τη μεταφορά για την αποφυγή εσωτερικών ζημιών στον κάδο, οι οποίες ενδέχεται να ανακύψουν κατά τη μεταφορά.

### Αφαίρεση των βιδών μεταφοράς (ΠΡΟΣΟΧΗ, ΣΗΜΑΝΤΙΚΟ!)

1. Για να μην προκληθούν ζημιές στο πλυντήριο κατά τη διάρκεια της μεταφοράς, έχουν τοποθετηθεί 4 βίδες. Πριν χρησιμοποιήσετε το πλυντήριο ρούχων, αφαιρέστε αυτές τις βίδες (βλ. Εικ. 1).

- **Εάν δεν αφαιρέσετε τις βίδες, θα προκληθούν βίαιοι κραδασμοί, θόρυβος και προβλήματα.**

2. Χρησιμοποιήστε το παρεχόμενο κλειδί για να χαλαρώσετε τις 4 βίδες. (βλέπε Εικ. 2).

3. Ξεβιδώστε και περιστρέψτε ελαφρά το λάστιχο της κάθε βίδας και μετά βγάλτε τες μία - μία. Φυλάξτε τις βίδες και το κλειδί ώστε να τα χρησιμοποιήσετε – αν χρειαστεί - μελλοντικά (βλ. Εικ. 3).

- Σε περίπτωση που θέλετε να μεταφέρετε το πλυντήριο ρούχων, θα πρέπει πρώτα να τοποθετήσετε τις βίδες μεταφοράς.

4. Χρησιμοποιήστε τα παρεχόμενα προστατευτικά καπάκια για να σφραγίσετε τις τρύπες όπου υπήρχαν οι βίδες μεταφοράς (βλ. Εικ. 4).

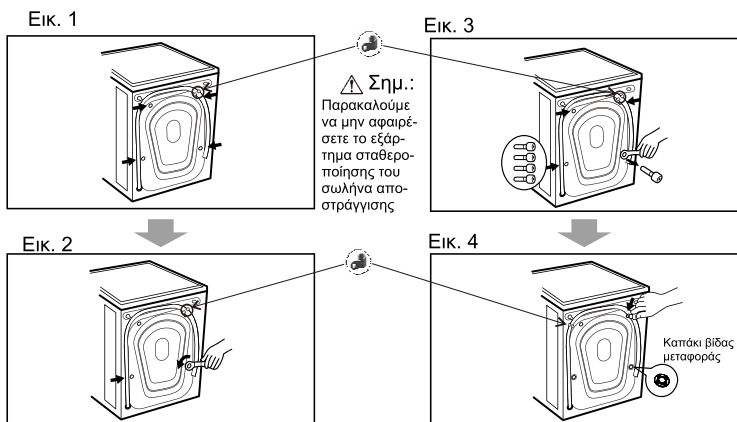

## Απαιτήσεις για την εγκατάσταση

Ρύθμιση γωνίας κλίσης (οριζόντιο επίπεδο):

- Η γωνία κλίσης του πλυντηρίου πρέπει να είναι μικρότερη από 1 μοίρα.

Πρίζα ρεύματος:

- Η απόσταση μεταξύ οποιασδήποτε πλευράς του πλυντηρίου και της πρίζας πρέπει να το πολύ 1,5 μέτρα.
- Μην συνδέσετε πάρα πολλές ηλεκτρικές συσκευές σε μία πρίζα.

Καθαρισμός περιβάλλοντος χώρου:

- Είναι απαραίτητο να καθαρίζετε τακτικά τον τοίχο, τις πόρτες και το πάτωμα.
- Εγκαταστήστε το πλυντήριο ρούχων σε σκληρό και σταθερό έδαφος που να έχει κάποια κλίση ώστε να αποστραγγίζουν τυχόν νερά. Δεν συνιστάται η εγκατάσταση σε μαλακά χαλιά ή ξύλινα πατώματα.
- Μην βάζετε βρώμικα ρούχα ή άλλα αντικείμενα πάνω στο πλυντήριο, διαφορετικά μπορεί να επηρεαστεί αρνητικά η κανονική λειτουργία του.

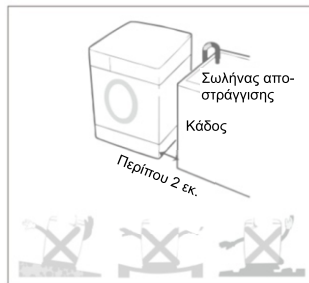

## Προειδοποίηση

### Σύνδεση ρεύματος

1. Μην χρησιμοποιήσετε τερματικό καλωδίωσης κ.ά.τ.
  2. Εάν είναι κατεστραμμένο το καλώδιο ρεύματος, επικοινωνήστε με εξειδικευμένο τεχνικό για επισκευή.
  3. Μετά τη χρήση του πλυντηρίου ρούχων αποσυνδέστε το φως από την πρίζα ρεύματος και κλείστε την βρύση παροχής νερού.
  4. Συνδέστε το πλυντήριο ρούχων με γειωμένη πρίζα, ώστε η σύνδεση να συμμορφώνεται με τα σωστά πρότυπα καλωδίωσης.
  5. Τοποθετήστε το πλυντήριο ρούχων σε σημείο όπου να είναι εύκολο να συνδέετε και να αποσυνδέετε το φως από την πρίζα ρεύματος.
- Επικοινωνήστε με το εξουσιοδοτημένο σέρβις και ζητήστε από τους επαγγελματίες τεχνικούς να επισκευάσουν το πλυντήριο σε περίπτωση που χαλάσει.
  - Μην τοποθετείτε το πλυντήριο ρούχων σε σημείο όπου η θερμοκρασία πέφτει κάτω από το μηδέν. Οι σωλήνες θα παγώσουν και θα σπάσουν. Επιπλέον, η θερμοκρασία κάτω από το μηδέν θα καταστρέψει τον ελεγκτή προγραμμάτων.
  - Αν μετακινήσετε το πλυντήριο ρούχων σε περιβάλλον όπου η θερμοκρασία είναι κάτω από το μηδέν, αφήστε το στη συνέχεια σε θερμοκρασία δωματίου για μερικές ώρες πριν το ενεργοποιήσετε ξανά.

### Πληροφορίες σχετικά με τη γείωση

- Το πλυντήριο ρούχων θα πρέπει να είναι γειωμένο σωστά. Αν δημιουργηθεί οποιοδήποτε πρόβλημα και είναι γειωμένο, μειώνεται ο κίνδυνος ηλεκτροπληξίας. Το πλυντήριο ρούχων διαθέτει καλώδιο ρεύματος (που περιλαμβάνει φως με ακίδα γείωσης). Το φως αυτό θα πρέπει να συνδεθεί σε κατάλληλη πρίζα. Εάν θέλετε να βεβαιωθείτε ότι το πλυντήριο είναι γειωμένο σωστά, επικοινωνήστε με επαγγελματία τεχνικό. Εάν το φως δεν ταιριάζει με την πρίζα, μην αλλάξετε μόνοι σας το φως αλλά επικοινωνήστε με επαγγελματία τεχνικό.
- Αν το πλυντήριο ρούχων σας βγάζει καπνό ή άσχημη μυρωδιά, παρακαλούμε να διακόψετε την τροφοδοσία (δηλ. να αποσυνδέσετε το πλυντήριο ρούχων από το ρεύμα) και να επικοινωνήσετε με επαγγελματία τεχνικό.

Θα πρέπει να συνδέσετε το πλυντήριο ρούχων με παροχή νερού. Χρησιμοποιήστε τους καινούριους, παρεχόμενους σωλήνες και όχι τους παλιούς που τυχόν είχατε από προηγούμενο πλυντήριο ρούχων.

Προκειμένου να διασφαλιστεί η ποιότητα, διεξάγονται δοκιμές έγχυσης νερού πριν το πλυντήριο φύγει από το εργοστάσιο, οπότε μπορεί να υπάρχει κάποια ποσότητα νερού μέσα στον κάδο, στα λάστιχα της πόρτας και στο σώμα της πόρτας. Αυτό είναι φυσιολογικό.

### Σύνδεση παροχής νερού

1. Η πίεση της παροχής νερού θα πρέπει να κυμαίνεται μεταξύ 30kPa και 1000kPa.

2. Μην φθείρετε το βιδωτό σπείρωμα όταν συνδέετε τους σωλήνες εισόδου με τις υποδοχές.

3. Αν η πίεση του νερού ξεπερνά τα 1000kPa, θα πρέπει να συνδέσετε στο κύκλωμα μειωτή πίεσης.

- Στις δύο άκρες του σωλήνα είναι ενσωματωμένες δύο τσιμούχες για αποφυγή διαρροής νερού.
- Ανοίξτε τη βρύση και ελέγξτε μήπως υπάρχει διαρροή στις συνδέσεις.
- Να ελέγχετε τακτικά τους σωλήνες. Παρακαλούμε να τους αλλάξετε σε περίπτωση που απαιτείται.
- Βεβαιωθείτε ότι οι σωλήνες δεν έχουν υποστεί φθορά και δεν έχουν συστραφεί.



Λαστιχένιες τσιμούχες στο σωλήνα σύνδεσης νερού

### Σύνδεση του σωλήνα παροχής νερού στη βρύση και στην υποδοχή εισόδου νερού στο πλυντήριο ρούχων

- 1** Ελέγξτε ότι υπάρχουν οι τσιμούχες και στις δύο πλευρές του σωλήνα. Βάλτε τefλόν στο εσωτερικό του σπειρώματος για να αποφύγετε διαρροές.



- 2** Συνδέστε τους σωλήνες παροχής νερού στις βρύσες σφίγγοντας καλά με το χέρι και στη συνέχεια σφίξτε κατά 2/3 της στροφής χρησιμοποιώντας πένσα. - Συνδέστε τον μπλε σωλήνα στην βρύση παροχής νερού.



**ΠΡΟΣΟΧΗ!** Μη σφίξτε υπερβολικά γιατί θα προκληθεί πρόβλημα στο σπείρωμα.

- 3** Αφού συνδέσετε το σωλήνα παροχής νερού στις βρύσες, ανοίξτε για λίγο τις βρύσες ώστε να απομακρυνθούν τυχόν ξένα αντικείμενα (π.χ. σκόνη, άμμος ή πριονίδι) που ενδέχεται να υπάρχουν μέσα στους σωλήνες νερού. Αφήστε το νερό να τρέξει σε μια λεκάνη και ελέγξτε τη θερμοκρασία του νερού.



- 4** Συνδέστε τους σωλήνες στην υποδοχή εισόδου νερού σφίγγοντας καλά με το χέρι και στη συνέχεια σφίξτε κατά 2/3 της στροφής χρησιμοποιώντας πένσα.

Υποδοχή εισόδου νερού



**ΠΡΟΣΟΧΗ!** Μη σφίξτε υπερβολικά γιατί θα προκληθεί πρόβλημα στη βαλβίδα και θα υπάρχει διαρροή νερού.

- 5** Ελέγξτε για διαρροές ανοίγοντας τις βρύσες. Αν υπάρχει διαρροή νερού, επαναλάβετε τα βήματα 1 έως 4.

- Αυτό το πλυντήριο έχει σχεδιαστεί για οικιακή χρήση. Μην το εγκαταστήσετε σε πλοίο, σε φορτηγό ή σε αεροπλάνο.
- Κλείστε την κεντρική βάνα παροχής νερού αν δεν πρόκειται να χρησιμοποιήσετε το πλυντήριο ρούχων για μεγάλο χρονικό διάστημα (π.χ. διακοπές).
- Αποσυνδέστε το φινι μετά τη χρήση ώστε να ξεκλειδώσει η ασφάλεια της πόρτας για να αποφύγετε την περίπτωση να κλειδωθεί κάποιο παιδί στο εσωτερικό του κάδου πλύσης.
- Τα υλικά συσκευασίας (π.χ. πλαστικό φιλμ, αφρός) είναι επικίνδυνα για τα παιδιά και μπορεί να προκαλέσουν ασφυξία!

Προσοχή:

**ΦΥΛΑΞΤΕ ΟΛΑ ΤΑ ΥΛΙΚΑ ΣΥΣΚΕΥΑΣΙΑΣ ΜΑΚΡΙΑ ΑΠΟ ΠΑΙΔΙΑ.**

### Τοποθέτηση του σωλήνα αποστράγγισης

- Στερεώστε το σωλήνα αποστράγγισης χρησιμοποιώντας σχοινί.
- Για να μην υπάρξουν βλάβες ή διαρροή στο έδαφος, τοποθετήστε σωστά τον σωλήνα αποστράγγισης.
- Για να αποφευχθεί το φαινόμενο σιφονιού με αποτέλεσμα να μη γίνεται αποστράγγιση, το ύψος του σωλήνα αποστράγγισης πρέπει να είναι από 0,85 έως 1,25 μέτρα. Επιπλέον, η άκρη του σωλήνα αποστράγγισης δεν πρέπει να βυθιστεί σε νερό.
- Εάν ο σωλήνας αποστράγγισης είναι πολύ μακρύς, μην τον πιέζετε για να τον τοποθετήσετε στο πλυντήριο, γιατί θα προκληθούν περιεργοί θόρυβοι. (Δείτε τις παρακάτω εικόνες).

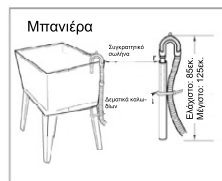
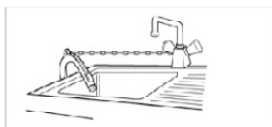
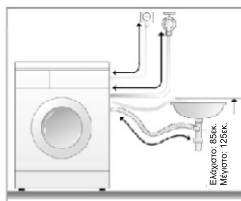

### Οδηγίες τοποθέτησης του σωλήνα αποστράγγισης

### Οριζόντια ρύθμιση

- Για την αποφυγή θορύβου και δονήσεων, θα πρέπει να ρυθμίσετε το πλυντήριο ρούχων ώστε να είναι σε επίπεδη θέση και – καλό είναι – να το τοποθετήσετε σε κάποια γωνία του δωματίου.
- Εάν το πάτωμα δεν είναι επίπεδο, προσαρμόστε τους πείρους ευθυγράμμισης. (Μην τοποθετείτε τάκους ξύλου ή παρόμοια υλικά). Βεβαιωθείτε ότι οι τέσσερις πείροι ευθυγράμμισης αγγίζουν το πάτωμα καλά και ότι το πλυντήριο είναι τελείως επίπεδο.





- Ρυθμίστε τα ρυθμιζόμενα πόδια  
Ρυθμίστε τα ρυθμιζόμενα πόδια για να βεβαιωθείτε ότι το πλυντήριο είναι σε ισορροπία, έτσι ώστε να πατάει σταθερά στο έδαφος. Μόλις πατήσει καλά, βιδώστε το παξιμάδι ασφάλισης για ακινητοποίηση. Μην τοποθετείτε το πλυντήριο σε πλατφόρμα η οποία να είναι υψηλότερα από το έδαφος, ώστε να αποφευχθεί πιθανή πτώση του πλυντηρίου σε περίπτωση ατυχήματος.

- Διαγώνιος έλεγχος  
Δοκιμάστε να σπρώξετε δυνατά προς τα κάτω μία από τις γωνίες του πλυντηρίου ρούχων. Το πλυντήριο δεν πρέπει να ανακινείται. (ελέγξτε όλες τις γωνίες και – αν ανακινείται – θα πρέπει να ρυθμίσετε ξανά τα ρυθμιζόμενα πόδια).

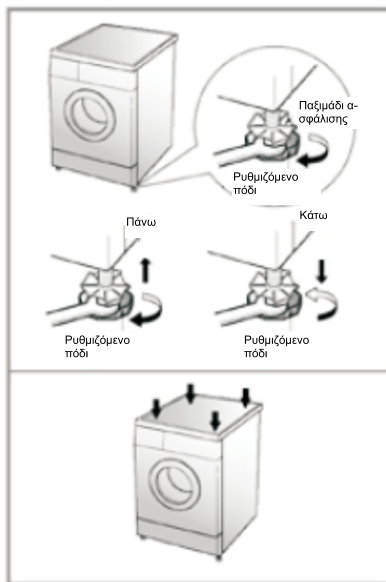



## ΚΛΕΙΔΩΜΑ ΤΗΣ ΠΟΡΤΑΣ

### Κλείδωμα

Κατά τη λειτουργία του πλυντηρίου, η πόρτα κλειδώνει αυτόματα και στην οθόνη ανάβει η ένδειξη κλειδώματος 

### Αφαίρεση κλειδώματος

Όταν η ένδειξη  είναι αναμμένη, πατάμε το κουμπί ΕΝΑΡΞΗ/ΠΑΥΣΗ και περιμένουμε περίπου 2 λεπτά. Το κλείδωμα πόρτας απενεργοποιείται η ένδειξη  σβήνει και η πόρτα μπορεί να ανοίξει.

### **Σημείωση:**

Η πόρτα δεν μπορεί να ανοίξει, εάν η θερμοκρασία είναι πολύ υψηλή ή υπάρχει πολύ νερό στον κάδο.

## ΧΡΗΣΗ ΤΗΣ ΘΗΚΗΣ ΑΠΟΡΡΥΠΑΝΤΙΚΟΥ

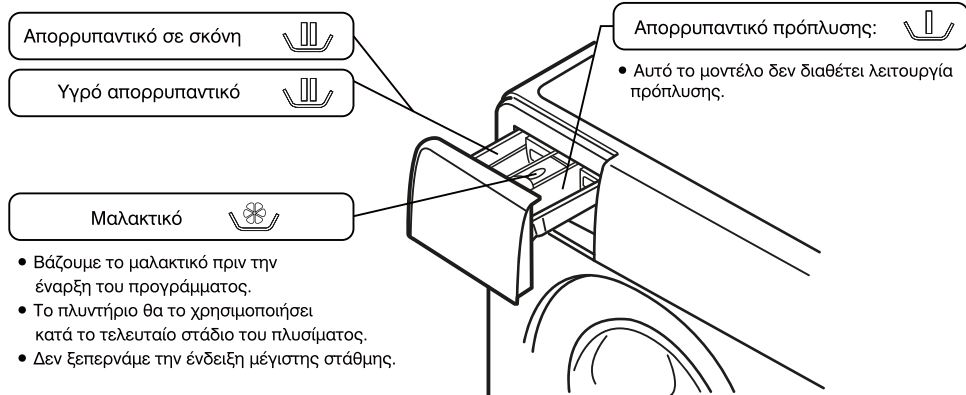

- Χρησιμοποιούμε πάντα το κατάλληλο απορρυπαντικό σύμφωνα με τον τύπο των ρούχων, το χρώμα, τη θερμοκρασία νερού και τον βαθμό ρύπανσης.
- Δεν χρησιμοποιούμε μεγάλη ποσότητα απορρυπαντικού γιατί θα δημιουργηθεί μεγάλη ποσότητα αφρού που πιθανώς θα επηρεάσει την ποιότητα της πλύσης ή και θα προκαλέσει βλάβη στο πλυντήριο.
- Χρησιμοποιούμε απορρυπαντικά μέτριας δράσης για να προστατεύουμε τα ρούχα και το περιβάλλον.

### Συστάσεις για τη χρήση απορρυπαντικών σε διάφορες θερμοκρασίες

- Όταν πλένουμε πολύ λερωμένα λευκά, συνιστάται να χρησιμοποιούμε το πρόγραμμα ΒΑΜΒΑΚΕΡΑ με θερμοκρασία 60 °C ή μεγαλύτερη και σκόνης πλυσίματος ισχυρής δράσης που περιέχουν λευκαντικές ουσίες οι οποίες σε μεσαίες / υψηλές θερμοκρασίες παρέχουν εξαιρετικά αποτελέσματα.
- Για τις πλύσεις μεταξύ 40 °C και 60 °C, ο τύπος του απορρυπαντικού που θα χρησιμοποιήσουμε πρέπει να είναι κατάλληλος για τον τύπο του υφάσματος και τον βαθμό ρύπανσης. Για λευκά ή χρωματιστά υφάσματα με υψηλό βαθμό ρύπανσης χρησιμοποιούμε συνηθισμένες σκόνης, ενώ για χρωματιστά υφάσματα με χαμηλή ρύπανση χρησιμοποιούμε υγρά απορρυπαντικά ή σκόνης “προστασίας χρωματιστών”.
- Για πλύσιμο κάτω από 40 °C, συνιστάται η χρήση υγρών απορρυπαντικών ή απορρυπαντικών με ειδική σήμανση ως κατάλληλα για πλύση σε χαμηλές θερμοκρασίες.

## ΠΙΝΑΚΑΣ ΕΛΕΓΧΟΥ

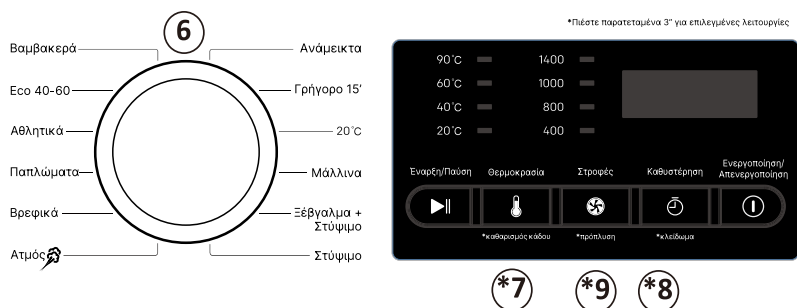

Η εικόνα είναι ενδεικτική. Το προϊόν που έχετε μπορεί να διαφέρει.

### 1. Πλήκτρο Ενεργοποίησης/Απενεργοποίησης

- Για Ενεργοποίηση/Απενεργοποίηση του πλυντηρίου.
- Όταν τελειώσει η πλύση, πιέστε αυτό το πλήκτρο για να διακόψετε την τροφοδοσία και να απενεργοποιήσετε το πλυντήριο ρούχων.

### 2. Πλήκτρο Καθυστέρησης

- Αναφέρεται στο χρονικό διάστημα μέχρι να ξεκινήσει η πλύση.
- Πιέστε το πλήκτρο αυτό, εάν επιθυμείτε να ξεκινήσει το επιλεγμένο πρόγραμμα σε μεταγενέστερο χρόνο.

### 3. Πλήκτρο Στροφών (ταχύτητα)

- Επιλέξτε ταχύτητα περιστροφής του κάδου ανάλογα με τη χωρητικότητα και το είδος των ρούχων.
- Μπορείτε να επιλέξετε ταχύτητα σε κάποια προγράμματα, αλλά σε άλλα όχι.

### 4. Πλήκτρο Θερμοκρασίας

- Πιέστε αυτό το πλήκτρο για επιλογή της θερμοκρασίας πλύσης ανάλογα με το είδος των ρούχων και το πόσο λερωμένα είναι.
- Μπορείτε να επιλέξετε θερμοκρασία σε κάποια προγράμματα, αλλά σε άλλα όχι.

### 5. Πλήκτρο Έναρξης / Παύσης

- Πιέστε το πλήκτρο αυτό για να ξεκινήσει το επιλεγμένο πρόγραμμα πλύσης.
- Πιέστε το πλήκτρο αυτό για παύση κατά τη διάρκεια της πλύσης. Πιέστε ξανά για συνέχεια.

### 6. Περιστροφικός επιλογέας προγράμματος

- Περιστρέψτε τον επιλογέα για να επιλέξετε πρόγραμμα πλύσης, ανάλογα με το είδος και το επίπεδο λερώματος των υφασμάτων.

### 7. Καθαρισμός Κάδου

- Για καθαρισμό του κάδου πλύσης από κατάλοιπα, για αποστείρωση και απολύμανση.
- Κρατήστε πατημένο το πλήκτρο Θερμοκρασίας για περισσότερα από τρία δευτερόλεπτα για να ξεκινήσετε το πρόγραμμα καθαρισμού του κάδου.

### 8. Πλήκτρο Κλειδώματος για τα παιδιά

- Πιέστε το για κλειδώμα των πλήκτρων ώστε να αποφευχθεί ακούσιο πάτημα από τα παιδιά.
- Όταν είναι ενεργοποιημένη αυτή η λειτουργία, δεν θα μπορείτε να πιέσετε κανένα πλήκτρο εκτός από το πλήκτρο Ενεργοποίησης / Απενεργοποίησης.
- Κρατήστε πατημένο το πλήκτρο Καθυστέρησης για περισσότερα από τρία δευτερόλεπτα για να

ενεργοποιήσετε/απενεργοποιήσετε τη λειτουργία κλειδώματος για τα παιδιά.

#### 9. Πρόπλυση

- Κρατήστε πατημένο το πλήκτρο Στροφών για περισσότερα από τρία δευτερόλεπτα για να ενεργοποιήσετε τη λειτουργία πρόπλυσης.

## Εισαγωγή στις λειτουργίες και στα προγράμματα πλύσης

### Για χρήση με συνήθη ρούχα

#### 1. Προετοιμασία για πλύση:

- Ανοίξτε την πόρτα του πλυντηρίου, βάλτε ρούχα στο εσωτερικό του κάδου και κλείστε την πόρτα.
- Τραβήξτε προς τα έξω τη θήκη απορρυπαντικού, προσθέστε απορρυπαντικό και στη συνέχεια σπρώξτε την για να κλείσει.
- Συνδέστε τους σωλήνες παροχής νερού και βεβαιωθείτε ότι η βρύση είναι ανοιχτή.

#### 2. Πιέστε το πλήκτρο Ενεργοποίησης/ Απενεργοποίησης.

#### 3. Μπορείτε να επιλέξετε προγράμματα σύμφωνα με τις απαιτήσεις σας:

- Βαμβακερά- Ανάμεικτα- Συνθετικά- Γρήγορη πλύση 15- Ξέβγαλμα +Στύψιμο- Στύψιμο- Παπλώματα- Μάλλινα- Βρεφικά- Αθλητικά- Eco 40-60- Ατμός.

#### 4. Πιέστε το πλήκτρο Εναρξης / Παύσης για να ξεκινήσετε την πλύση.

#### 5. Όταν ολοκληρωθεί η πλύση, η οθόνη δείχνει END και ο βομβητής παράγει θόρυβο.

- Ανοίξτε την πόρτα για να βγάλετε τα ρούχα.
- Απενεργοποιήστε το πλυντήριο και βγάλτε το από την πρίζα. Κλείστε τη βρύση παροχής νερού.

### Προσαρμοσμένο πρόγραμμα

Χρησιμοποιήστε το αν θέλετε να ρυθμίσετε εσείς τη θερμοκρασία, τις φορές ξεβγάλματος και την ταχύτητα στύψιματος.

#### 1. Προετοιμασία για πλύση:

- Ανοίξτε την πόρτα του πλυντηρίου, βάλτε ρούχα στο εσωτερικό του κάδου και κλείστε την πόρτα.
- Τραβήξτε προς τα έξω τη θήκη απορρυπαντικού, προσθέστε απορρυπαντικό και στη συνέχεια σπρώξτε την για να κλείσει.
- Συνδέστε τους σωλήνες παροχής νερού και βεβαιωθείτε ότι η βρύση είναι ανοιχτή.

#### 2. Πιέστε το πλήκτρο Ενεργοποίησης / Απενεργοποίησης

#### 3. Μπορείτε να επιλέξετε το πρόγραμμα σύμφωνα με τις απαιτήσεις σας:

#### 4. Πιέστε τα πλήκτρα Θερμοκρασία/ Στροφές / Καθυστέρηση για να ρυθμίσετε αντίστοιχα τη θερμοκρασία, την ταχύτητα και το χρόνο καθυστέρησης έναρξης.

#### 5. Πιέστε το πλήκτρο Έναρξης / Παύσης για να ξεκινήσετε την πλύση.

#### 6. Όταν ολοκληρωθεί η πλύση, ο οθόνη δείχνει END και ο βομβητής παράγει θόρυβο.

- Ανοίξτε την πόρτα για να βγάλετε τα ρούχα.
- Απενεργοποιήστε το πλυντήριο και βγάλτε το από την πρίζα. Κλείστε τη βρύση παροχής νερού.

## Εισαγωγή στο πρόγραμμα για Μάλλινα

Αυτό το πρόγραμμα είναι κατάλληλο για μάλλινα ρούχα και ρούχα με ινώδη υφή. Συμβουλευτείτε τις ετικέτες τους πριν τα πλύνετε.

1. Προετοιμασία για πλύση:

- Ανοίξτε την πόρτα του πλυντηρίου, βάλτε ρούχα στο εσωτερικό του κάδου και κλείστε την πόρτα.
- Τραβήξτε προς τα έξω τη θήκη απορρυπαντικού, προσθέστε απορρυπαντικό και στη συνέχεια σπρώξτε την για να κλείσει.
- Συνδέστε τους σωλήνες παροχής νερού και βεβαιωθείτε ότι η βρύση είναι ανοιχτή και λειτουργεί.

2. Συνδέστε το πλυντήριο στο ρεύμα και πιέστε το πλήκτρο Ενεργοποίησης / Απενεργοποίησης.

3. Περιστρέψτε το επιλογέα προγράμματος για να επιλέξετε το πρόγραμμα Μάλλινα.

- Επιλέξτε την απαιτούμενη θερμοκρασία νερού και ταχύτητα στυψίματος.

4. Πιέστε το πλήκτρο Έναρξης / Παύσης για να ξεκινήσετε το πλύσιμο.

5. Όταν ολοκληρωθεί το πρόγραμμα πλύσης, θα ακουστεί ένας ήχος ειδοποίησης.

- Η μέγιστη ποσότητα ρούχων για αυτό το πρόγραμμα είναι 2 κιλά.
- Μόλις ολοκληρωθεί το πλύσιμο, βγάλτε γρήγορα έξω τα ρούχα για να μην αλλοιωθούν. Για να μην υποστούν φθορές τα ρούχα, η θερμοκρασία του νερού θα πρέπει να είναι κάτω από 40°C.
- Παρακαλούμε να πλένετε ξεχωριστά τα λευκά από τα σκούρα.
- Για να μην υποστούν φθορές τα ρούχα, χρησιμοποιήστε ειδικό απορρυπαντικό για μάλλινα.

## Εισαγωγή στο πρόγραμμα Eco 40-60

Αυτό το πρόγραμμα είναι κατάλληλο για ρούχα που είναι λίγο λερωμένα. Επίσης εξοικονομεί χρόνο και ενέργεια.

1. Προετοιμασία για πλύση:

- Ανοίξτε την πόρτα του πλυντηρίου, βάλτε ρούχα στο εσωτερικό του κάδου και κλείστε τη πόρτα.
- Τραβήξτε προς τα έξω τη θήκη απορρυπαντικού, προσθέστε απορρυπαντικό και στη συνέχεια σπρώξτε την για να κλείσει.
- Συνδέστε τους σωλήνες παροχής νερού και βεβαιωθείτε ότι η βρύση είναι ανοιχτή και λειτουργεί.

2. Συνδέστε το πλυντήριο στο ρεύμα και πιέστε το πλήκτρο Ενεργοποίησης/Απενεργοποίησης.

3. Περιστρέψτε τον επιλογέα προγράμματος για να επιλέξετε το πρόγραμμα Eco 40-60.

- Επιλέξτε την απαιτούμενη θερμοκρασία νερού και ταχύτητα στυψίματος.

4. Πιέστε το πλήκτρο Έναρξη/ Παύση για να ξεκινήσετε το πλύσιμο.

5. Όταν ολοκληρωθεί το πρόγραμμα πλύσης, θα ακουστεί ένας ήχος ειδοποίησης.

- Εάν θέλετε να αλλάξετε τις τρέχουσες ρυθμίσεις κατά τη διαδικασία της πλύσης, πιέστε πρώτα το πλήκτρο Έναρξη/Παύση για να σταματήσετε την πλύση, κάντε τις επιθυμητές αλλαγές και μετά πιέστε το πλήκτρο Έναρξη/Παύση για επαναφορά.

## Εισαγωγή στο πρόγραμμα για Βρεφικά

Αυτό το πρόγραμμα είναι κατάλληλο για βρεφικά ρούχα, καθώς χρησιμοποιεί υψηλές θερμοκρασίες για να αποστειρώνει τα ρούχα και να σκοτώνει τα ακάρεα.

1. Προετοιμασία για πλύση:

- Ανοίξτε την πόρτα του πλυντηρίου, βάλτε ρούχα στο εσωτερικό του κάδου και κλείστε την πόρτα.
- Τραβήξτε προς τα έξω τη θήκη απορρυπαντικού, προσθέστε απορρυπαντικό και στη συνέχεια σπρώξτε την για να κλείσει.
- Συνδέστε τους σωλήνες παροχής νερού και βεβαιωθείτε ότι η βρύση είναι ανοιχτή και λειτουργεί.

2. Συνδέστε το πλυντήριο στο ρεύμα και πιέστε το πλήκτρο Ενεργοποίησης /Απενεργοποίησης.

3. Περιστρέψτε τον επιλογέα προγράμματος για να επιλέξετε το πρόγραμμα Βρεφικά.

- Επιλέξτε την απαιτούμενη θερμοκρασία νερού και ταχύτητα στύψιματος.

4. Πιέστε το πλήκτρο Έναρξης / Παύσης για να ξεκινήσετε το πλύσιμο.

5. Όταν ολοκληρωθεί το πρόγραμμα πλύσης, θα ακουστεί ένας ήχος ειδοποίησης.

## Εισαγωγή στο Στύψιμο

1. Προετοιμασία για στύψιμο:

- Ανοίξτε την πόρτα του πλυντηρίου, βάλτε ρούχα στο εσωτερικό του κάδου και κλείστε την πόρτα.

2. Συνδέστε το πλυντήριο στο ρεύμα και πιέστε το πλήκτρο Ενεργοποίησης /Απενεργοποίησης.

3. Περιστρέψτε τον επιλογέα προγράμματος για να επιλέξετε το πρόγραμμα Στύψιμο.

- Πιέστε το πλήκτρο Στροφές για να επιλέξετε την επιθυμητή ταχύτητα.
- 4. Πιέστε το πλήκτρο Έναρξης / Παύσης για να ξεκινήσετε το στύψιμο.
- Το πλυντήριο ρούχων θα ξεκινήσει να αντλεί το νερό και να στύβει τα ρούχα.
- 5. Όταν ολοκληρωθεί το πρόγραμμα στύψιματος, θα ακουστεί ένας ήχος ειδοποίησης.
- Πριν το στύψιμο, βεβαιωθείτε ότι δεν υπάρχουν καρφιά, κλειδιά ή άλλα ξένα αντικείμενα μέσα στον κάδο για να αποφύγετε πιθανή βλάβη.
- Κατά τη διάρκεια της διαδικασίας στύψιματος, η πραγματική ταχύτητα περιστροφής μπορεί να μην είναι ίδια με την ταχύτητα του προγράμματος, γεγονός που οφείλεται στο ότι το πλυντήριο ρούχων ρυθμίζει την ταχύτητα σύμφωνα με την ισορροπία μεταξύ των ρούχων.
- Μπορεί να ακούγεται ήχος ρυθμικής περιστροφής. Αυτό είναι φυσιολογικό κατά τη διάρκεια του στύψιματος και δεν αποτελεί βλάβη του πλυντηρίου.

## Εισαγωγή στο Πρόγραμμα Ατμού

Η λειτουργία ατμού χρησιμοποιείται για απολύμανση των ρούχων, μεγαλύτερη αποδοτικότητα πλυσίματος και ελάττωση τσαλακώματος. Η διάρκειά του είναι περίπου 1,5 ώρα, κατά την οποία η κατεργασία με ατμό διαρκεί περίπου 35 λεπτά, μετά από αυτή ακολουθεί κανονικό πλύσιμο με απορρυπαντικό. Ο χρήστης μπορεί να επιλέξει τη θερμοκρασία του κανονικού πλυσίματος που επιθυμεί από τον πίνακα ελέγχου.

Λειτουργία	Περιγραφή	
Κλειδωμα για τα παιδιά	Χρήση	Για να μην παίζουν τα παιδιά με το πλυντήριο
	Τρόπος απενεργοποίησης	Ενώ είναι ενεργοποιημένη η λειτουργία κλειδώματος για τα παιδιά, κρατήστε πατημένο το πλήκτρο Καθυστέρησης για περισσότερα από 3 δευτερόλεπτα για απενεργοποίηση της.
Έξυπνο κλειδωμα - αποστράγγιση	Χρήση	Όταν τελειώσει η πλύση, εάν το νερό στο εσωτερικό του πλυντηρίου είναι σε υψηλά επίπεδα, η αντλία αποστράγγισης ενεργοποιείται αυτόματα για να απομακρύνει το νερό μέχρι το επίπεδο που να μπορείτε να ανοίξετε την πόρτα.
Συνέχιση σε περίπτωση διακοπής ρεύματος	Χρήση	Εάν υπάρξει διακοπή ρεύματος ενώ λειτουργεί το πλυντήριο, όταν επανέλθει το ρεύμα, το πρόγραμμα θα συνεχίσει από το σημείο που διακόπηκε.
Αυτόματο κλειδωμα πόρτας	Χρήση	Αφού επιλέξετε πρόγραμμα, η πόρτα κλειδώνει αυτόματα. 2 λεπτά μετά την ολοκλήρωση της πλύσης, η πόρτα ξεκλειδώνει.
Καθαρισμός του κάδου	Χρήση	Για να αφαιρέσετε σκουπίδια και μικρόβια και να απολυμάνετε τον κάδο. Κρατήστε πατημένα τα πλήκτρα Θερμοκρασίας για να ενεργοποιήσετε το πρόγραμμα καθαρισμού κάδου.
Καθυστέρηση	Χρήση	Πιέστε το πλήκτρο Καθυστέρηση για να επιλέξετε χρόνο πλύσης σε μεταγενέστερη ώρα. Επιλέξτε την επιθυμητή χρονική καθυστέρηση (από 1 έως 24 ώρες). Κρατήστε το πατημένο για γρήγορη εναλλαγή των ωρών.
Πρόπλυση	Χρήση	Για χρήση σε πολύ λερωμένα ρούχα. Για να την ενεργοποιήσετε, πατήστε το πλήκτρο Στροφών για περισσότερα από 3 δευτερόλεπτα. Μπορείτε να επιλέξετε το επιθυμητό πρόγραμμα πλύσης πριν από την πρόπλυση, στην περίπτωση αυτή το κυρίως πρόγραμμα θα ξεκινήσει μετά το τέλος της πρόπλυσης. Η χρονική διάρκεια της πρόπλυσης είναι περίπου 10 λεπτά.

# Στοιχεία προγραμμάτων ανά μοντέλο

Πρόγραμμα	Θερμοκρασία (°C)	Ταχύτητα στυψίματος (Σ.α.λ)	Χρόνος (λεπτά)
Βαμβακερά	0°C, 20°C, 40°C, 60°C, 90°C	1000 (0,400,800,1400)	94
Eco 40-60	0°C, 20°C, 40°C, 60°C	1400 (0,400,800,1000)	158
Αθλητικά	0°C, 20°C, 40°C	1000 (0,400,800)	83
Παπλώματα	0°C, 20°C, 40°C, 60°C, 90°C	1400 (0,400,800,1000)	125
Βρεφικά	40°C, 60°C, 90°C	1000 (0,400,800)	130
Ατμός 	0°C, 20°C, 40°C, 60°C, 90°C	800 (0,400,1000,1400)	83
Ανάμεικτα	0°C, 20°C, 40°C	1000 (0,400,800)	73
Γρήγορο 15'	0°C, 20°C, 40°C	800 (0,400,1000)	15
20°C	20°C	1000 (0,400,800,1400)	63
Μάλλινα	0°C, 20°C, 40°C	800 (0,400,1000)	57
Ξέβγαλμα + Στύψιμο	—	1000 (0,400,800,1400)	38
Στύψιμο	—	1000 (0,400,800,1400)	14



- Σημειώσεις:

1. Η απαιτούμενη ώρα ποικίλλει ανάλογα με την πίεση του νερού, το είδος των υφασμάτων, την ποσότητα και τη θερμοκρασία νερού.
  2. Ενδέχεται να υπάρξει διαφορά μεταξύ του απαιτούμενου χρόνου για να ολοκληρωθεί το πρόγραμμα (ο οποίος εμφανίζεται στην οθόνη) και του πραγματικού χρόνου.
  3. Αν η ταχύτητα είναι πολύ χαμηλή, θα υπάρξει χαμηλή απόδοση πλυσίματος. Προσθέστε χρόνο ξεβγάλματος.
  4. Ανάλογα με το μοντέλο, υπάρχουν διαφορετικές παράμετροι πλύσης.
  5. Αν έχετε επιλέξει προσαρμοσμένο πρόγραμμα, ο χρόνος πλύσης αυξάνεται αυτόματα.
- Το πρόγραμμα eco 40-60 μπορεί να καθαρίσει κανονικά λερωμένα βαμβακερά ρούχα που γράφουν στις ετικέτες τους ότι πλένονται στους 40°C ή στους 60°C, στον ίδιο κύκλο πλύσης. Αυτό το πρόγραμμα χρησιμοποιείται για την αξιολόγηση συμμόρφωσης με τον οικολογικό κανονισμό της ΕΕ.
  - Τα πιο αποδοτικά προγράμματα ως προς την κατανάλωση ενέργειας είναι γενικά εκείνα που αποδίδουν σε χαμηλότερες θερμοκρασίες και έχουν μεγαλύτερη χρονική διάρκεια.
  - Να γεμίζετε το πλυντήριο ρούχων έως τη χωρητικότητα (σε κιλά) που υποδεικνύεται απο τον κατασκευαστή για τα αντίστοιχα προγράμματα, ώστε να έχετε μεγαλύτερη εξοικονόμηση ενέργειας.
  - Ο θόρυβος και το επίπεδο υγρασίας που απομένει στα ρούχα επηρεάζονται απο την ταχύτητα περιστροφής (στυψίματος): όσο υψηλότερη είναι η ταχύτητα περιστροφής, τόσο υψηλότερος θα είναι και ο θόρυβος και τόσο χαμηλότερη θα είναι η υγρασία που απομένει στα ρούχα.
  - Πως μπορώ να βρω τις πληροφορίες για το μοντέλο που είναι αποθηκευμένες στη βάση δεδομένων προϊόντων, όπως ορίζονται στον κανονισμό (ΕΕ) 2019/12014; Αυτό μπορείτε να το κάνετε μέσω ενός συνδέσμου Internet που αφορά τις πληροφορίες του μοντέλου, όπως είναι αποθηκευμένες στη βάση δεδομένων του προϊόντος ή ένα σύνδεσμο Internet προς τη βάση δεδομένων του προϊόντος και πληροφορίες σχετικά με τον τρόπο με τον οποίο θα βρείτε το αναγνωριστικό μοντέλου στο προϊόν.
  - Μπορείτε να δείτε τον κώδικα QR που υπάρχει στην ετικέτα ενεργειακής απόδοσης.

# Συντήρηση

- Να συντηρείτε το πλυντήριο ρούχων για να παρατείνετε τη διάρκεια ζωής του.
- Πριν από τη συντήρηση, αποσυνδέστε το από την πρίζα.

## Σώμα του πλυντηρίου ρούχων

Μετά το πλύσιμο, καθαρίστε το σώμα του πλυντηρίου ρούχων με μαλακό πανί. Εάν είναι λερωμένο, παρακαλούμε να το καθαρίσετε χρησιμοποιώντας το κατάλληλο μαλακό καθαριστικό ή σαπούνι.

- Μην ρίχνετε νερό απευθείας στο σώμα του πλυντηρίου και στον πίνακα ελέγχου.
- Μη χρησιμοποιείτε διαλυτικά, βενζίνη ή οινόπνευμα για να καθαρίζετε το σώμα του πλυντηρίου και τον πίνακα ελέγχου.

## Λάστιχο στεγανοποίησης πόρτας

Μετά το πλύσιμο, αφαιρέστε τυχόν λεκέδες, σκουπιδάκια κ.λπ. για να μην υπάρξει πρόβλημα στη σωστή στεγανοποίηση της πόρτας.

## Καθαρισμός της θήκης απορρυπαντικού

Παρακαλούμε να καθαρίζετε τακτικά τη θήκη του απορρυπαντικού. Τραβήξτε την έξω και πλύντε την με καθαρό νερό. Στη συνέχεια τοποθετήστε την ξανά.

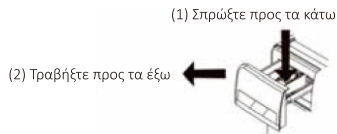

## Καθαρισμός των συνδέσεων παροχής νερού (Προτείνεται: Μία φορά / εξάμηνο)

- Εάν συσσωρευτούν σκουπιδάκια, θα επηρεαστεί αρνητικά η ταχύτητα εισόδου του νερού.
1. Αποσυνδέστε τον μαλακό σωλήνα από τον σύνδεσμο.
  2. Ξεβιδώστε το σωλήνα όπως φαίνεται στο διπλανό σχήμα.
  3. Πλύντε το εσωτερικό του συνδέσμου του σωλήνα.
  4. Βιδώστε ξανά το σύνδεσμο στη βρύση.



## Καθαρισμός της βαλβίδας εισαγωγής νερού (Προτείνεται: Μία φορά / εξάμηνο)

1. Αφαιρέστε το μαλακό σωλήνα από το πλάι του πλυντηρίου.
2. Αφαιρέστε το φίλτρο από τη βαλβίδα εισαγωγής νερού.
3. Καθαρίστε το φίλτρο χρησιμοποιώντας οδοντόβουρτσα.
4. Συνδέστε ξανά τον μαλακό σωλήνα παροχής νερού.



Βαλβίδα εισαγωγής νερού

## Σε περίπτωση που έχει παγώσει το πλυντήριο λόγω θερμοκρασιών παγετού:

1. Καλύψτε τη βάνα του νερού και τους σωλήνες με μια ζεστή πετσέτα.
2. Αποσυνδέστε το σωλήνα παροχής νερού και τοποθετήστε τον μέσα σε ζεστό νερό θερμοκρασίας 50 βαθμών Κελσίου.
3. Ρίξτε 2-3 λίτρα ζεστό νερό θερμοκρασίας 50 βαθμών Κελσίου στον κάδο.
4. Συνδέστε ξανά τον σωλήνα παροχής νερού, ανοίξτε τη βάνα και ενεργοποιήστε το πλυντήριο ρούχων. Παρακαλούμε να ελέγξετε αν είναι εντάξει οι είσοδοι και έξοδοι νερού.

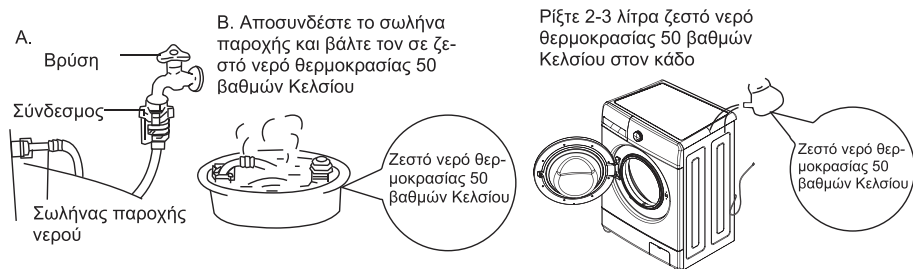

## Καθαρισμός του φίλτρου της αντλίας νερού (Προτείνεται: Μία φορά / μήνα)

1. Απενεργοποιήστε το πλυντήριο ρούχων, ξεκλειδώστε το κάλυμμα της υποδοχής του φίλτρου της αντλίας νερού και ανοίξτε το (Προσοχή: αν υπάρχει ζεστό νερό στο εσωτερικό, περιμένετε να κρυώσει πρώτα και στη συνέχεια συνεχίστε τη διαδικασία).
2. Αφαιρέστε το φίλτρο περιστρέφοντάς το αριστερόστροφα.
3. Ξεπλύνετε το φίλτρο.
4. Βιδώστε το ξανά στη θέση του στην υποδοχή της αντλίας νερού και σφίξτε το περιστρέφοντάς δεξιόστροφα.

Προσοχή: Α) Παρακαλούμε να σφίξετε το φίλτρο ώστε να αποφύγετε διαρροές.

Β) Παρακαλούμε να μην πραγματοποιήσετε τον καθαρισμό του φίλτρου ενώ βρίσκεται σε εξέλιξη κάποιο πρόγραμμα πλύσης.

## Καθαρισμός του κάδου (Προτείνεται: Μία φορά / μήνα)

Αφού χρησιμοποιήσετε το πλυντήριο ρούχων για αρκετό χρονικό διάστημα, μπορεί να συσσωρευθούν κάποια σκουπίδια στο εσωτερικό του. Μπορείτε να καθαρίσετε το εσωτερικό του κάδου ακολουθώντας το πρόγραμμα “Καθαρισμός Κάδου”. Προσοχή: μην βάζετε ρούχα και απορρυπαντικό όταν καθαρίζετε τον κάδο.

# Σημειώσεις για την πλύση

## 1. Αναγνώριση ετικέτας πλύσης

Δείτε τις ετικέτες πλυσίματος που υπάρχουν σε όλα τα ρούχα, οι οποίες δείχνουν το είδος και τη μέθοδο πλυσίματός τους.

## 2. Ταξινόμηση πριν από το πλύσιμο

- Να βάζετε στην ίδια πλύση υφάσματα ίδιας υφής. Διαχωρίστε τα ρούχα ανάλογα με την υφή, τη διαφορετική θερμοκρασία νερού, την ταχύτητα και το πρόγραμμα πλύσης. Διαχωρίστε τα χρωματιστά υφάσματα από τα λευκά υφάσματα. Διαχωρίστε τα χρωματιστά βαμβακερά υφάσματα, διαφορετικά τα λευκά υφάσματα θα αποχρωματιστούν. Εάν είναι δυνατόν, παρακαλούμε να μην πλένετε πολύ λερωμένα υφάσματα μαζί με καθαρά. Πόσο λερωμένα είναι; (πολύ, μέτρια, λίγο): ταξινομήστε τα και πλύντε τα ανάλογα.
- Χρώμα (λευκά, ανοιχτόχρωμα, σκουρόχρωμα): ταξινομήστε τα και πλύντε τα ανάλογα.

## 3. Για να αποφύγετε προβλήματα κατά την πλύση:

- Όταν τοποθετείτε μεγάλα και μικρά ρούχα μαζί, βάλτε πρώτα τα μεγάλα. Επίσης, πρέπει να είναι λιγότερο από το ήμισυ των συνολικών ρούχων. Μην πλένετε μόνο ένα ρούχο γιατί μπορεί να προκληθούν προβλήματα κακής ισορροπίας. Βάλτε ένα ή δύο παρόμοια ρούχα.
- Τα μικρά ρούχα, όπως μεταξωτές κάλτσες και μαντήλια, πρέπει να τοποθετούνται για πλύσιμο σε ειδικούς σάκους από δίχτυ για να αποφευχθεί εγκλωβισμός στο κενό μεταξύ του εσωτερικού και εξωτερικού κάδου.
- Ελέγξτε όλες τις τσέπες και βεβαιωθείτε ότι δεν υπάρχει κανένα αντικείμενο μέσα σε αυτές. Αν υπάρχουν στο εσωτερικό τους καρφιά, σιμπιδάκια μαλλιών, στυλό, σπέρτα, νομίσματα, κλειδιά, θα καταστρέψουν το πλυντήριο και τα ρούχα σας.
- Κλείστε τα φερμουάρ σε όλα τα ρούχα, κλείστε τα κουμπιά τους και δέστε χαλαρά τις ζώνες τους. Βεβαιωθείτε ότι δεν μπορούν να υποστούν ζημιά άλλα ρούχα λόγω αυτών των ρούχων.
- Πρώτα χρησιμοποιήστε νερό με λίγο απορρυπαντικό για να πλύνετε κομμάτια των ρούχων που έχουν πάρα πολλούς λεκέδες, ώστε τα ρούχα να βγουν καθαρότερα.
- Ελέγξτε το λάστιχο της πόρτας και βεβαιωθείτε ότι δεν υπάρχει τίποτα από πίσω του.
- Βεβαιωθείτε ότι δεν υπάρχει τίποτα στο εσωτερικό του κάδου πριν από το πλύσιμο.
- Βεβαιωθείτε ότι δεν υπάρχει κάποιο πιασμένο ύφασμα στο λάστιχο στεγανοποίησης της πόρτας, προκειμένου να αποφευχθεί ζημιά στα ρούχα και στο λάστιχο αυτό.

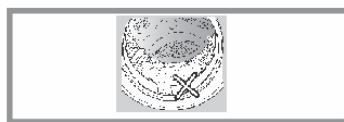
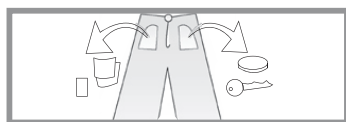
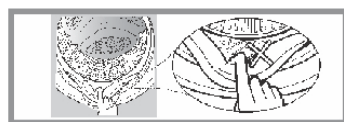
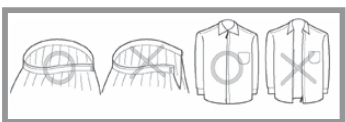
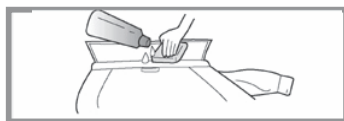

# Περιστάσεις που δεν αποτελούν βλάβη

Η πόρτα δεν ανοίγει	<ul style="list-style-type: none"><li>• Υπάρχει πρόγραμμα πλύσης σε εξέλιξη.</li><li>• Υπάρχουν ρούχα πιασμένα μεταξύ της πόρτας και του λάστιχου στεγανοποίησης της πόρτας.</li></ul>
Παρατηρείται οσμή λάστιχου	<ul style="list-style-type: none"><li>• Μπορεί να υπάρχει οσμή λάστιχου επειδή κάποια εξαρτήματα είναι κατασκευασμένα από λάστιχο.</li></ul>
Υπάρχει πολύ νερό κατά τη διάρκεια της πλύσης και του ξεβγάλματος	<ul style="list-style-type: none"><li>• Αυτό το είδος πλυντηρίου ρούχων δεν απαιτεί πολύ νερό κατά τη διάρκεια της χρήσης.</li></ul>
Το πλυντήριο δε τροφοδοτείται με νερό	<ul style="list-style-type: none"><li>• Έχετε ανοίξει τη βάνα παροχής νερού;</li><li>• Μήπως έχει παγώσει ο σωλήνας παροχής νερού;</li><li>• Μήπως είναι μπλοκαρισμένα τα φίλτρα;</li></ul>
Το πλυντήριο είναι γεμάτο με νερό μέχρι τη μέση	<ul style="list-style-type: none"><li>• Αν μειωθεί το επίπεδο του νερού, το πλυντήριο θα παρέχει αυτόματα νερό όπως απαιτείται.</li></ul>
Το νερό ρέει προς την πόρτα κατά τη διάρκεια της πλύσης	<ul style="list-style-type: none"><li>• Ελέγξτε μήπως χρησιμοποιήσατε απορρυπαντικό που προκαλεί υπερβολικό αφρισμό.</li></ul>
Ο χρόνος είναι μεγαλύτερος ή μικρότερος από το αναμενόμενο	<ul style="list-style-type: none"><li>• Αν τα ρούχα δεν είναι σωστά μοιρασμένα κατά τη διάρκεια του συψίματος, ο χρόνος συψίματος θα είναι μεγαλύτερος ώστε να διορθωθεί η απόκλιση.</li></ul>
Ακούγεται αφύσικος ήχος ενώ περιστρέφεται ο κάδος	<ul style="list-style-type: none"><li>• Ελέγξτε μήπως το καλώδιο ρεύματος αγγίζει το σώμα του πλυντηρίου ρούχων.</li><li>• Έχετε αφαιρέσει τις βίδες μεταφοράς;</li><li>• Μήπως υπάρχουν ξένα σώματα στον κάδο;</li></ul>
Το πλυντήριο δε λειτουργεί μετά από διακοπή ρεύματος	<ul style="list-style-type: none"><li>• Το πλυντήριο ρούχων σταματά να λειτουργεί σε περίπτωση που διακοπεί το ρεύμα. Μόλις επανέλθει το ρεύμα, θα συνεχίσει από εκεί που σταμάτησε. Παρακαλούμε να πιέσετε το πλήκτρο Ενεργοποίησης / Απενεργοποίησης και να επανεκκινήσετε το πρόγραμμα.</li></ul>

# Αντιμετώπιση Προβλημάτων

Πρόβλημα	Πράγματα που πρέπει να ελέγξετε	Λύσεις
Το πλυντήριο δεν ξεκινά	<ul style="list-style-type: none"> <li>• Ελέγξτε αν έχετε πατήσει το πλήκτρο Ενεργοποίησης / Απενεργοποίησης ή Έναρξη / Πάυση</li> <li>• Μήπως έχει αποσυνδεθεί το φις ρεύματος από την πρίζα;</li> <li>• Μήπως υπάρχει διακοπή ρεύματος;</li> <li>• Μήπως υπάρχει διαρροή ρεύματος;</li> </ul>	<p>Πιέστε το πλήκτρο Ενεργοποίησης / Απενεργοποίησης ή Έναρξη / Πάυση. Συνδέστε το φις στην πρίζα. Περιμένετε να έρθει το ρεύμα. Απευθυνθείτε σε τεχνικό για έλεγχο.</p>
Πρόβλημα στο στύψιμο. Η οθόνη δείχνει "IE"	<ul style="list-style-type: none"> <li>• Ελέγξτε μήπως δεν έχετε αφαιρέσει τις βίδες μεταφοράς</li> <li>• Έχετε τοποθετήσει το πλυντήριο σε σταθερό πάτωμα;</li> <li>• Μήπως τα ρούχα είναι πολύ μικρά ή ελαφριά;</li> <li>• Έχετε ρυθμίσει σωστά τα ρυθμιζόμενα πόδια;</li> </ul>	<p>Αφαιρέστε τις βίδες μεταφοράς. Τοποθετήστε το πλυντήριο σε σταθερό πάτωμα. Προσθέστε περισσότερα ρούχα. Σφίξτε τα παξιμάδια.</p>
Δεν υπάρχει νερό. Η οθόνη δείχνει "IE"	<ul style="list-style-type: none"> <li>• Μήπως είναι κλειστή η βάνα παροχής νερού;</li> <li>• Μήπως υπάρχει διακοπή νερού ή το νερό δεν έχει πίεση;</li> <li>• Μήπως έχουν παγώσει οι σωλήνες παροχής νερού;</li> <li>• Μήπως έχουν βουλώσει τα φίλτρα;</li> </ul>	<p>Ανοίξτε τη βάνα. Περιμένετε. Χρησιμοποιήστε ζεστό νερό για να ξεπαγώσετε τους σωλήνες. Βγάλτε τα φίλτρα και καθαρίστε τα.</p>
Το νερό δεν αποστραγγίζει. Η οθόνη δείχνει "OE"	<ul style="list-style-type: none"> <li>• Μήπως έχετε βάλει πολύ ψηλά το σωλήνα αποστράγγισης;</li> <li>• Μήπως έχει παγώσει ο σωλήνας αποστράγγισης;</li> <li>• Μήπως είναι βουλωμένος ο σωλήνας αποστράγγισης;</li> <li>• Μήπως είναι βουλωμένη η αποχέτευση στο χώρο σας;</li> </ul>	<p>Αποσυνδέστε το σωλήνα και δρομολογήστε τον έτσι ώστε να μην ξεπερνά το 1 μέτρο ύψος. Χρησιμοποιήστε ζεστό νερό για να ξεπαγώσετε τους σωλήνες. Καθαρίστε την αποχέτευση.</p>
Πρόβλημα στην πόρτα. Η οθόνη δείχνει "DE"	<ul style="list-style-type: none"> <li>• Βεβαιωθείτε ότι δεν έχετε ενεργοποιήσει το πλυντήριο με ανοιχτή πόρτα.</li> </ul>	<p>Βεβαιωθείτε ότι η πόρτα έχει κλείσει καλά.</p>

Το νερό δεν ζεσταίνεται. Η οθόνη δείχνει "tE"	Παρακαλούμε να αποσυνδέσετε το φινιρίσμα και να επικοινωνήσετε με την τεχνική υποστήριξη.	
Συνεχές νερό. Η οθόνη δείχνει "FE"	Κλείστε τη βάννα, αποσυνδέστε το φινιρίσμα και επικοινωνήστε με την τεχνική υποστήριξη.	
Ο κάδος δε περιστρέφεται. Η οθόνη δείχνει "LE" ή "CE"	Κλείστε τη βάννα, αποσυνδέστε το φινιρίσμα και επικοινωνήστε με την τεχνική υποστήριξη.	
Υπερβολική ποσότητα αφρού	<ul style="list-style-type: none"> <li>Μήπως βάλατε πολύ απορρυπαντικό;</li> </ul>	Χρησιμοποιήστε σωστή ποσότητα απορρυπαντικού.

# Τεχνικά Χαρακτηριστικά

Ονομαστικό φορτίο ρούχων σε κάθε πλύση	10,0κιλά
Ονομαστικό φορτίο ρούχων στύψιμο	10,0κιλά
Ονομαστική τάση	220-240V~50Hz
Ονομαστική ισχύς πλυσίματος	200W
Ονομαστική ισχύς στύψιματος	500W
Ονομαστική ισχύς όταν είναι απενεργοποιημένο	0,45W
Ονομαστική ισχύς όταν είναι ενεργοποιημένο	0,50W
Ονομαστική ισχύς θέρμανσης	200W
Μέγιστη ισχύς	500W

Τα τεχνικά χαρακτηριστικά και οι προδιαγραφές μπορεί να αλλάξουν χωρίς προειδοποίηση, με γνώμονα τη διαρκή βελτίωση του προϊόντος.



# Δελτία πληροφοριών προϊόντος

Παράμετρος	Τιμή	Παράμετρος	Τιμή	
Ονομαστική χωρητικότητα (a) (kg)	10.0	Διαστάσεις σε cm	Ύψος	85
			Πλάτος	60
			Βάθος	60
ΕΙΙW (a)	52.0	Τάξη ενεργειακής απόδοσης (a)	A	
Δείκτης απόδοσης πλυσίματος (a)	1.031	Αποτελεσματικότητα ξεβγάλματος (g/kg) (a)	5.0	
Κατανάλωση ενέργειας σε kWh ανά κύκλο, με βάση το πρόγραμμα «eco 40-60». Η πραγματική κατανάλωση ενέργειας εξαρτάται από τον τρόπο χρήσης της συσκευής.	0.514	Κατανάλωση νερού σε λίτρα ανά κύκλο, με βάση το πρόγραμμα «eco 40-60». Η πραγματική κατανάλωση νερού εξαρτάται από τον τρόπο χρήσης της συσκευής και από τη σκληρότητα του νερού.	51	
Μέγιστη θερμοκρασία μέσα στα υπό επεξεργασία ρούχα (a) (°C)	Ονομαστική χωρητικότητα	33	Απομένουσα περιεκτικότητα σε υγρασία (a) (%)	53.9
	στο ήμισυ	29		
	στο ένα τέταρτο	20		
Ταχύτητα περιστροφής (a) (ΣΑΛ)	Ονομαστική χωρητικότητα	1400	Τάξεις απόδοσης του περιστροφικού στύψιματος (a)	B
	στο ήμισυ	1400		
	στο ένα τέταρτο	1400		
Διάρκεια προγράμματος (a) (ω: λλ)	Ονομαστική χωρητικότητα	3:59	Τύπος	Ελεύθερο
	στο ήμισυ	3:00		
	στο ένα τέταρτο	3:00		
Εκπομπές αερομεταφερόμενου ακουστικού θορύβου κατά την περιστροφή (a) (dB (A) re 1 pW)	76	Τάξη εκπομπών αερομεταφερόμενου ακουστικού θορύβου (a) (φάση περιστροφής)	B	
Κατάσταση εκτός λειτουργίας (W)	0.50	Κατάσταση αναμονής (W)	N/A	
Καθυστερήση έναρξης (W) (κατά περίπτωση)	4.00	Δικτυωμένη αναμονή (W) (κατά περίπτωση)	N/A	
Ελάχιστη διάρκεια της εγγύησης που προσφέρει ο προμηθευτής (b): 24 μήνες				
Το προϊόν αυτό έχει σχεδιαστεί για να ελευθερώνει ιόντα αργύρου κατά τη διάρκεια του κύκλου πλυσίματος		ΟΧΙ		
Πρόσθετες πληροφορίες:				
Διαδικτυακός σύνδεσμος προς την ιστοσελίδα του προμηθευτή όπου βρίσκονται οι πληροφορίες του σημείου 9 στοιχείο α) του παραρτήματος II του κανονισμού (ΕΕ) 2019/2023 της Επιτροπής (1) (b): <a href="http://www.juagro.gr">www.juagro.gr</a>				
(a) για το πρόγραμμα «eco 40-60».				
(b) αλλαγές των στοιχείων αυτών δεν θεωρούνται σημαντικές για τους σκοπούς του άρθρου 4 παράγραφος 4 του κανονισμού (ΕΕ) 2017/1369.				
(c) εάν η βάση δεδομένων για τα προϊόντα δημιουργεί αυτόματα το οριστικό περιεχόμενο αυτού του τετραγωνιδίου, ο προμηθευτής δεν εισάγει τα στοιχεία αυτά.				

Παράμετρος	Μονάδα Μέτρησης	Τιμή
Ονομαστική χωρητικότητα για το πρόγραμμα ECO 40-60, σε διαστήματα των 0,5 κιλών (c)	Κιλά	10.0
Κατανάλωση ενέργειας για το πρόγραμμα ECO 40-60 στην ονομαστική χωρητικότητα (Ew, full)	kWh / κύκλος	0.900
Κατανάλωση ενέργειας για το πρόγραμμα ECO 40-60 στην μισή από την ονομαστική χωρητικότητα (Ew, 1/2)	kWh / κύκλος	0.535
Κατανάλωση ενέργειας για το πρόγραμμα ECO 40-60 στο ¼ της ονομαστικής χωρητικότητας Ew, 1/4	kWh / κύκλος	0.245
Σταθμισμένη κατανάλωση ενέργειας του προγράμματος ECO 40-60 (Ew)	kWh / κύκλος	0.514
Τυπική κατανάλωση ενέργειας του προγράμματος ECO 40-60 (SCEw)	kWh / κύκλος	0.988
Δείκτης Ενεργειακής Απόδοσης (EEIw)	-	52.0
Κατανάλωση νερού για το πρόγραμμα ECO 40-60 στην ονομαστική χωρητικότητα (Ww, full)	Λίτρα / κύκλος	65.0
Κατανάλωση νερού για το πρόγραμμα ECO 40-60 στην μισή από την ονομαστική χωρητικότητα (Ww, 1/2)	Λίτρα / κύκλος	55.0
Κατανάλωση νερού για το πρόγραμμα ECO 40-60 στο ¼ της ονομαστικής χωρητικότητας (Ww, 1/4)	Λίτρα / κύκλος	40.0
Σταθμισμένη κατανάλωση νερού (Ww)	Λίτρα / κύκλος	51
Δείκτης απόδοσης πλυσίματος για το πρόγραμμα ECO 40-60 στην ονομαστική χωρητικότητα (Iw)	-	1.031
Δείκτης απόδοσης πλυσίματος για το πρόγραμμα ECO 40-60 στην μισή από την ονομαστική χωρητικότητα (Iw)	-	1.031
Δείκτης απόδοσης πλυσίματος για το πρόγραμμα ECO 40-60 στο ¼ της ονομαστικής χωρητικότητας (Iw)	-	1.031
Δείκτης απόδοσης ξεβγάλματος για το πρόγραμμα ECO 40-60 στην ονομαστική χωρητικότητα (IR)	Γραμμ. / κιλά	5.0
Δείκτης απόδοσης ξεβγάλματος για το πρόγραμμα ECO 40-60 στην μισή από την ονομαστική χωρητικότητα (IR)	Γραμμ. / κιλά	5.0
Δείκτης απόδοσης ξεβγάλματος για το πρόγραμμα ECO 40-60 στο ¼ της ονομαστικής χωρητικότητας (IR)	Γραμμ. / κιλά	5.0

Παράμετρος	Μονάδα Μέτρησης	Τιμή
Χρονική διάρκεια προγράμματος για το πρόγραμμα ECO 40-60 στην ονομαστική χωρητικότητα (tw)	Ώρες; Λεπτά	3:59
Χρονική διάρκεια προγράμματος για το πρόγραμμα ECO 40-60 στην μισή από την ονομαστική χωρητικότητα (tw)	Ώρες; Λεπτά	3:00
Χρονική διάρκεια προγράμματος για το πρόγραμμα ECO 40-60 στο ¼ της ονομαστικής χωρητικότητας (tw)	Ώρες; Λεπτά	3:00
Θερμοκρασία που επιτυγχάνεται για τουλάχιστον 5 λεπτά μέσα στο φορτίο κατά τη διάρκεια το προγράμματος ECO 40-60 στην ονομαστική χωρητικότητα (T)	°C	33
Θερμοκρασία που επιτυγχάνεται για τουλάχιστον 5 λεπτά μέσα στο φορτίο κατά τη διάρκεια το προγράμματος ECO 40-60 στην μισή από την ονομαστική χωρητικότητα (T)	°C	29
Θερμοκρασία που επιτυγχάνεται για τουλάχιστον 5 λεπτά μέσα στο φορτίο κατά τη διάρκεια το προγράμματος ECO 40-60 στο ¼ της ονομαστικής χωρητικότητας (T)	°C	20
Ταχύτητα περιστροφής στη φάση συψίματος για το πρόγραμμα ECO 40-60 στην ονομαστική χωρητικότητα (S)	Σ.α.λ.	1400
Ταχύτητα περιστροφής στη φάση συψίματος για το πρόγραμμα ECO 40-60 στην μισή από την ονομαστική χωρητικότητα (S)	Σ.α.λ.	1400
Ταχύτητα περιστροφής στη φάση συψίματος για το πρόγραμμα ECO 40-60 στο ¼ της ονομαστικής χωρητικότητας (S)	Σ.α.λ.	1400
Σταθμισμένο ποσοστό εναπομένουσας υγρασίας (D)	%	53.9
Πραγωγή θορύβου στη φάση συψίματος για το πρόγραμμα ECO 40-60	dB(A) re 1 pW	76
Κατανάλωση ενέργειας όταν το πλυντήριο είναι απενεργοποιημένο (off) (Po)	W	0.50
Κατανάλωση ενέργειας όταν το πλυντήριο είναι σε αναμονή (Psm)	W	N/A
Εμφανίζονται πληροφορίες στον πίνακα ελέγχου κατά τη διάρκεια της αναμονής;	-	OXI
Υπάρχει κατανάλωση ενέργειας σε κατάσταση αναμονής (Psm) και ενώ το πλυντήριο είναι συνδεδεμένο στο δίκτυο (μόνο για πλυντήρια που έχουν τέτοια λειτουργία);	W	N/A
Κατανάλωση ενέργειας σε περίπτωση καθυστερημένης έναρξης πλύσης (με χρονοδιακόπτη) Pds (μόνο για πλυντήρια που έχουν τέτοια λειτουργία);	W	4.00

## ΕΓΓΥΗΣΗ

Πριν χρησιμοποιήσετε τη συσκευή, βεβαιωθείτε ότι έχετε διαβάσει τις οδηγίες χρήσης που τη συνοδεύουν.

Σας ενημερώνουμε ότι η συγκεκριμένη συσκευή καλύπτεται από εγγύηση καλής λειτουργίας, για 2 χρόνια, σύμφωνα με τους όρους που προβλέπονται παρακάτω. Αν για οποιοδήποτε λόγο παρουσιαστεί κάποιο τεχνικό πρόβλημα, παρακαλώ όπως επικοινωνήσετε με το εξουσιοδοτημένο δίκτυο τεχνικής υποστήριξης:

### ΣΕΡΒΙΣ ΝΕΤ Α.Ε.

Πειραιώς 245, Μοσχάτο 183 46

Τηλ.: 210 4833477

e-mail: network@servicenet.gr

### ΟΡΟΙ ΕΓΓΥΗΣΗΣ

1. Η παρούσα εγγύηση καλύπτει για πέντε(5) έτη οποιαδήποτε βλάβη ή δυσλειτουργία της συσκευής που οφείλεται σε κατασκευαστικό λάθος ή ελαττωματικό εξάρτημα.
2. Η εγγύηση ισχύει με την απαραίτητη προϋπόθεση ότι θα τηρηθούν οι παρακάτω όροι της.
3. Η ευθύνη της εταιρείας περιορίζεται στην απλή επισκευή ή αντικατάσταση του ελαττωματικού εξαρτήματος, καθορίζοντας μόνη αυτή τον τρόπο και τον τόπο επισκευής και όχι αντικατάσταση ολόκληρης της συσκευής.
4. Η εταιρεία δεν ευθύνεται για βλάβες που οφείλονται σε κακή εγκατάσταση, παράλειψη, αμέλεια, κακή χρήση της συσκευής καθώς επίσης και από σύνδεση σε τάση διαφορετική από αυτή που αναγράφεται στη συσκευή, σε εξωγενείς παράγοντες που μπορεί να αλλοιώσουν την επιφάνεια της συσκευής (π.χ. τοξικά, άλατα, χημικά κ.λ.π.).
5. Η εταιρεία δεν ευθύνεται για βλάβη που μπορεί να προκληθεί από μεταβολή της τάσης της ΔΕΗ ή από σύνδεση σε μη γειωμένο ρευματοδότη.
6. Η εγγύηση παύει να ισχύει αν κατά τη διάρκειά της, υπάρξει επέμβαση στη συσκευή από άτομο ή τεχνικό ή συνεργείο μη εξουσιοδοτημένο από την εταιρεία.
7. Η παρούσα εγγύηση ισχύει μόνο αν συνοδεύεται από τιμολόγιο αγοράς ή δελτίο λιανικής πώλησης, με έναρξη την ημερομηνία αγοράς.
8. Σε περίπτωση αδικαιολόγητης κλήσης, απουσίας, προβλημάτων εγκατάστασης ή επίδειξη λειτουργίας ο πελάτης επιβαρύνεται με τα έξοδα κίνησης και το κόστος επίσκεψης του τεχνικού.
9. Η εταιρεία διατηρεί το δικαίωμα καθορισμού του τόπου και του τρόπου επισκευής των βλαβών.
10. Οι ζημιές που προκαλούνται κατά την μεταφορά της συσκευής δεν καλύπτονται από την εγγύηση.
11. Η εγγύηση δεν καλύπτει τις συνδέσεις σε δίκτυα ενέργειας και τροφοδοσίας (ΔΕΗ ή Δίκτυο Φυσικού Αερίου) και τις συσκευές που χρησιμοποιούνται στα πλαίσια επιχειρηματικής ή επαγγελματικής δραστηριότητας.
12. Ενδεχόμενη επισκευή ή αντικατάσταση μερών μίας συσκευής δεν παρατείνει την διάρκεια εγγύησης.
13. Το παρόν έγγραφο εγγύησης δεν βλάπτει τα δικαιώματα που προβλέπονται από την Ευρωπαϊκή Οδηγία 1999/44/ΕΚ και την Ελληνική νομοθεσία.

**Εισαγωγέας :**

Westnet Distribution Μονοπρόσωπη Α.Ε.

Α.Φ.Μ. ΕΛ 999645171

Διεύθυνση: ΘΗΒΑΪΔΟΣ 8 & ΣΦΙΓΓΟΣ , ΘΕΣΗ: ΚΑΛΥΦΤΑΚΗ

Τ.Κ. 14564 , Κηφισιά, Αττική



