

OMNYS

GR Ενσωματωμένος φούρνος / Εγχειρίδιο χρήσης

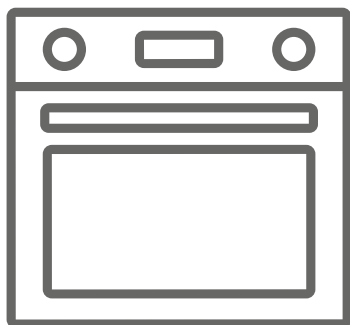



EN Built-in Oven / User Manual



BINBL-75

Ευχαριστούμε που επιλέξατε αυτό το προϊόν.

Το παρόν εγχειρίδιο χρήσης περιλαμβάνει σημαντικές πληροφορίες για την ασφάλεια και οδηγίες που προορίζονται να σας βοηθήσουν στη λειτουργία και συντήρηση της συσκευής σας. Παρακαλείστε να αφιερώσετε τον απαραίτητο χρόνο για να διαβάσετε το εγχειρίδιο χρήσης πριν χρησιμοποιήσετε τη συσκευή σας και φυλάξτε το για μελλοντική ανάφορα.

Icon	Type	Meaning
	ΠΡΟΕΙΔΟΠΟΙΗΣΗ	Κίνδυνος σοβαρής σωματικής βλάβης ή θανάτου
	ΚΙΝΔΥΝΟΣ ΗΛΕΚΤΡΟΠΛΗΞΙΑΣ	Κίνδυνος επικίνδυνης τάσης
	ΦΩΤΙΑ	Προειδοποίηση: Κίνδυνος φωτιάς / εύφλεκτα υλικά
	ΠΡΟΣΟΧΗ	Κίνδυνος σωματικής ή υλικής βλάβης
	ΣΗΜΑΝΤΙΚΗ ΠΑΡΑΤΗΡΗΣΗ / ΣΗΜΕΙΩΣΗ	Ορθή λειτουργία του συστήματος

ΠΕΡΙΕΧΟΜΕΝΑ

1.ΟΔΗΓΙΕΣ ΑΣΦΑΛΕΙΑΣ	4
1.1 Γενικές προειδοποιήσεις ασφαλείας	4
1.2 Προειδοποιήσεις για την εγκατάσταση	7
1.3 Κατά τη διάρκεια της χρήσης	7
1.4 Κατά τον καθαρισμό και τη συντήρηση	9
2.ΕΓΚΑΤΑΣΤΑΣΗ ΚΑΙ ΠΡΟΕΤΟΙΜΑΣΙΑ ΓΙΑ ΧΡΗΣΗ	11
2.1 Οδηγίες για τον εγκαταστάτη	11
2.2 Εγκατάσταση της κουζίνας	11
2.3 Ηλεκτρική σύνδεση και ασφάλεια	13
3.ΧΑΡΑΚΤΗΡΙΣΤΙΚΑ ΠΡΟΪΟΝΤΟΣ	14
4.Η ΧΡΗΣΗ ΤΟΥ ΠΡΟΪΟΝΤΟΣ	15
4.1 Έλεγχος λειτουργίας φούρνου	15
4.2 Πίνακας μαγειρέματος	16
4.3 Εξαρτήματα	16
5.ΚΑΘΑΡΙΣΜΟΣ ΚΑΙ ΣΥΝΤΗΡΗΣΗ	17
5.1 Καθαρισμός	17
5.2 Συντήρηση	20
6.ΕΠΙΛΥΣΗ ΠΡΟΒΛΗΜΑΤΩΝ & ΜΕΤΑΦΟΡΑ	21
6.1 Επίλυση προβλημάτων	21
6.2 Μεταφορά	21
7.ΤΕΧΝΙΚΕΣ ΠΡΟΔΙΑΓΡΑΦΕΣ	22
7.1 Ενεργειακό δελτίο	22

1. ΟΔΗΓΙΕΣ ΑΣΦΑΛΕΙΑΣ

- Διαβάστε αυτό το εγχειρίδιο οδηγιών προσεκτικά και πλήρως πριν χρησιμοποιήσετε τη συσκευή σας και φυλάξτε το σε εύκολα προσβάσιμο μέρος για να το συμβουλευέστε όταν χρειάζεται.
- Το εγχειρίδιο έχει ετοιμαστεί για περισσότερα από ένα μοντέλα, γι' αυτό η συσκευή σας ενδέχεται να μη διαθέτει ορισμένες από τις δυνατότητες που περιγράφονται στο παρόν εγχειρίδιο. Γι' αυτόν το λόγο, προσέξτε ιδιαίτερα τις εικόνες ενώ διαβάζετε το εγχειρίδιο χρήσης.

1.1 ΓΕΝΙΚΕΣ ΠΡΟΕΙΔΟΠΟΙΗΣΕΙΣ ΑΣΦΑΛΕΙΑΣ



- Αυτή η συσκευή μπορεί να χρησιμοποιηθεί από παιδιά από 8 ετών και άνω και από άτομα με μειωμένες σωματικές, αντιληπτικές ή διανοητικές ικανότητες ή με έλλειψη εμπειρίας και γνώσης, αν τους έχει δοθεί επιτήρηση ή εκπαίδευση σχετικά με την ασφαλή χρήση της συσκευής και κατανοούν τους ενεχόμενους κινδύνους. Τα παιδιά δεν πρέπει να παίζουν με τη συσκευή. Ο καθαρισμός και η συντήρηση από το χρήστη δεν θα πρέπει να γίνεται από παιδιά χωρίς επίβλεψη.

⚠️ ΠΡΟΕΙΔΟΠΟΙΗΣΗ: Η συσκευή και τα προσπελάσιμα μέρη της αποκτούν υψηλή θερμοκρασία κατά τη χρήση. Θα πρέπει να προσέχετε ιδιαίτερα να μην αγγίζετε τις αντιστάσεις θέρμανσης. Πρέπει να κρατάτε μακριά τα παιδιά κάτω των 8 ετών εκτός αν βρίσκονται υπό συνεχή επίβλεψη.

⚠️ ΠΡΟΕΙΔΟΠΟΙΗΣΗ: Κίνδυνος πυρκαγιάς: Μην αποθηκεύετε είδη πάνω στις επιφάνειες μαγειρέματος.

⚠️ ΠΡΟΕΙΔΟΠΟΙΗΣΗ: Αν εμφανιστεί ρωγμή στην επιφάνεια, απενεργοποιήστε τη συσκευή για να αποφύγετε το ενδεχόμενο της ηλεκτροπληξίας.

- Μη χρησιμοποιείτε τη συσκευή μέσω εξωτερικού χρονοδιακόπτη ή χωριστού συστήματος τηλεχειρισμού.
- Κατά τη χρήση η συσκευή θα θερμανθεί. Θα πρέπει να προσέχετε ιδιαίτερα να μην αγγίζετε τις αντιστάσεις θέρμανσης.
- Οι λαβές ενδέχεται να ζεσταθούν μετά από σύντομο χρονικό διάστημα κατά τη χρήση.
- Μη χρησιμοποιείτε σκληρά καθαριστικά που χαράζουν ή αιχμηρές μεταλλικές ξύστρες για να καθαρίσετε το τζάμι της πόρτας του φούρνου και άλλες επιφάνειες. Μπορούν να χαράξουν την επιφάνεια, πράγμα που μπορεί να προκαλέσει θραύση του τζαμιού ή ζημιά στην επιφάνεια.
- Μη χρησιμοποιείτε ατμοκαθαριστές για τον καθαρισμό της συσκευής.

  **ΠΡΟΕΙΔΟΠΟΙΗΣΗ:** Αν εμφανιστεί ρωγμή στην επιφάνεια, απενεργοποιήστε τη συσκευή για να αποφύγετε το ενδεχόμενο της ηλεκτροπληξίας.

 **ΠΡΟΣΟΧΗ:** Τα προσβάσιμα μέρη ενδέχεται να είναι πολύ ζεστά όταν μαγειρεύετε ή ψήνετε. Κρατήστε τα μικρά παιδιά μακριά από τη συσκευή όταν χρησιμοποιείται.

- Η συσκευή σας έχει παραχθεί σε συμμόρφωση με όλα τα εφαρμόσιμα τοπικά και διεθνή πρότυπα και κανονισμούς.
- Οι εργασίες συντήρησης και επισκευών πρέπει να εκτελούνται μόνο από τεχνικούς του εξουσιοδοτημένου σέρβις. Εργασίες εγκατάστασης και επισκευών που εκτελούνται από μη εξουσιοδοτημένους τεχνικούς μπορεί να είναι επικίνδυνες. Μην αλλάξετε ή να τροποποιήσετε τις προδιαγραφές της συσκευής με οποιοδήποτε τρόπο. Ακατάλληλα προστατευτικά εστιών ενδέχεται

να προκαλέσουν ατυχήματα.

- Πριν τη σύνδεση της συσκευής σας, βεβαιωθείτε ότι συμφωνούν οι τοπικές συνθήκες διανομής ενέργειας (φύση του αερίου και πίεση του αερίου ή η τάση και συχνότητα της παροχής ρεύματος) με τις προδιαγραφές της συσκευής. Οι προδιαγραφές για τη συσκευή αυτή αναφέρονται στην ετικέτα.

⚠ ΠΡΟΣΟΧΗ: Η συσκευή αυτή έχει σχεδιαστεί μόνο για μαγείρεμα φαγητού και προορίζεται για οικιακή χρήση σε εσωτερικό χώρο μόνο. Δεν θα πρέπει να χρησιμοποιείται για οποιονδήποτε άλλο σκοπό ή οποιαδήποτε άλλη εφαρμογή, όπως για μη οικιακή χρήση ή σε επαγγελματικό περιβάλλον ή για θέρμανση χώρων.

- Μην χρησιμοποιείτε τις λαβές της πόρτας του φούρνου για να σηκώσετε ή να μετακινήσετε τη συσκευή.
- Πρέπει να λαμβάνονται όλα τα δυνατά μέτρα για να διασφαλίζεται η ασφάλειά σας. Επειδή το γυαλί μπορεί να σπάσει, θα πρέπει να προσέχετε κατά τον καθαρισμό του, ώστε να αποφύγετε να το χαράξετε. Αποφύγετε να χτυπήσετε το γυαλί με αξεσουάρ.
- Βεβαιωθείτε ότι το καλώδιο ρεύματος δεν θα παγιδευτεί ή καταστραφεί κατά την εγκατάσταση της συσκευής. Αν το καλώδιο τροφοδοσίας έχει υποστεί ζημιά, πρέπει να αντικατασταθεί από τον κατασκευαστή, τον αντιπρόσωπό του για σέρβις ή από άτομα με παρόμοια εξειδίκευση, για την αποφυγή κινδύνων.
- Όταν είναι ανοιχτή η μπροστινή πόρτα, μην αφήνετε τα παιδιά να ανεβαίνουν ή να κάθονται σ' αυτή.
- Παρακαλούμε να κρατάτε παιδιά και ζώα μακριά από αυτή τη συσκευή.

1.2 ΠΡΟΕΙΔΟΠΟΙΗΣΕΙΣ ΓΙΑ ΤΗΝ ΕΓΚΑΤΑΣΤΑΣΗ

- Μη χρησιμοποιήσετε τη συσκευή πριν ολοκληρωθεί η εγκατάστασή της.
- Η συσκευή πρέπει να εγκατασταθεί από εξουσιοδοτημένο τεχνικό. Ο κατασκευαστής δεν είναι υπεύθυνος για οποιαδήποτε ζημιά μπορεί να προκληθεί από λανθασμένη τοποθέτηση και εγκατάσταση από μη εξουσιοδοτημένα άτομα.
- Όταν αποσυνσκευάζετε τη συσκευή, βεβαιωθείτε ότι δεν έχει υποστεί ζημιά κατά τη μεταφορά. Σε περίπτωση οποιουδήποτε ελαττώματος, μη χρησιμοποιήσετε τη συσκευή, αλλά απευθυνθείτε αμέσως σε εξουσιοδοτημένο σέρβις. Επειδή τα υλικά που χρησιμοποιούνται για τη συσκευασία (νάιλον, συνδετήρες συρραπτικών, φελιζόλ, κλπ.) μπορεί να έχουν επιβλαβείς επιπτώσεις στα παιδιά και θα πρέπει να τα συλλέγετε και να τα απομακρύνετε άμεσα.
- Προστατέψτε τη συσκευή σας από τις καιρικές επιδράσεις. Μην την αφήνετε εκτεθειμένη σε επιδράσεις όπως ήλιο, βροχή, χιόνι κλπ.
- Τα υλικά που περιβάλλουν τη συσκευή (ντουλάπι) πρέπει να μπορούν να αντέχουν θερμοκρασία τουλάχιστον 100 °C.
- Η συσκευή δεν πρέπει να εγκατασταθεί πίσω από διακοσμητική πόρτα, ώστε να αποφευχθεί η υπερθέρμανση.

1.3 ΚΑΤΆ ΤΗ ΔΙΑΡΚΕΙΑ ΤΗΣ ΧΡΗΣΗΣ

- Όταν χρησιμοποιείτε για πρώτη φορά το φούρνο σας, μπορεί να παρατηρήσετε ελαφρά οσμή. Αυτό είναι απόλυτα φυσιολογικό και προκαλείται από τα υλικά μόνωσης στα θερμαντικά στοιχεία. Για το λόγο αυτό, πριν χρησιμοποιήσετε το φούρνο,

αφήστε τον να λειτουργήσει χωρίς τρόφιμα στη μέγιστη θερμοκρασία για 45 λεπτά. Βεβαιωθείτε ότι το περιβάλλον στο οποίο είναι εγκατεστημένο το προϊόν είναι καλά αεριζόμενο.

- Προσέξτε κατά το άνοιγμα της πόρτας του φούρνου κατά τη διάρκεια ή μετά το μαγείρεμα. Ο ζεστός ατμός από το φούρνο μπορεί να προκαλέσει εγκαύματα.
- Μη διατηρείτε εύφλεκτα ή καύσιμα είδη, μέσα ή κοντά στη συσκευή όταν χρησιμοποιείται.
- Χρησιμοποιείτε πάντα γάντια φούρνου για να αφαιρέσετε και να αντικαταστήσετε τα τρόφιμα στο φούρνο.
- Σε καμία περίπτωση δεν πρέπει να καλυφθεί εσωτερικά ο φούρνος με αλουμινόχαρτο, διαφορετικά μπορεί να προκληθεί υπερθέρμανση.
- Μην τοποθετείτε σκεύη ή δίσκους ψησίματος απευθείας πάνω στη βάση του φούρνου κατά το μαγείρεμα. Η βάση θερμαίνεται πάρα πολύ και μπορεί να προκληθεί ζημιά στο προϊόν.



Μην αφήνετε τη συσκευή μαγειρέματος χωρίς επιτήρηση όταν μαγειρεύετε με μαγειρικό λίπος ή λάδι. Μπορεί να αναφλεγούν σε περίπτωση υπερθέρμανσης. Ποτέ μην προσπαθήσετε να καταπολεμήσετε με νερό τις φλόγες από λάδι που καίγεται, αντί αυτού σβήστε την κουζίνα και καλύψτε το σκεύος με το καπάκι του ή μια πυρίμαχη κουβέρτα.

- Αν το προϊόν δεν πρόκειται να χρησιμοποιηθεί για μεγάλο χρονικό διάστημα, απενεργοποιήστε το από τον διακόπτη κεντρικού ελέγχου.
- Βεβαιωθείτε ότι τα περιστροφικά κουμπιά χειρισμού της συσκευής είναι πάντα στη θέση "0" (διακοπή), όταν δεν χρησιμοποιείται η συσκευή.
- Οι δίσκοι είναι κεκλιμένοι όταν τραβηχτούν.

Προσέξτε να μην χυθεί ή να μη ρίξετε ζεστό φαγητό όταν το αφαιρείτε από το φούρνο.

- Μην τοποθετείτε οτιδήποτε πάνω στην πόρτα του φούρνου όταν βρίσκεται στην ανοικτή του θέση. Αυτό μπορεί να προκαλέσει ασυμμετρία στον φούρνο ή να προκαλέσει βλάβη στην πόρτα.
- Μην κρεμάτε πετσέτες, υφάσματα πιάτων ή ρούχα από τη συσκευή ή τις λαβές της.

1.4 ΚΑΤΆ ΤΟΝ ΚΑΘΑΡΙΣΜΌ ΚΑΙ ΤΗ ΣΥΝΤΗΡΗΣΗ

- Βεβαιωθείτε ότι η συσκευή σας είναι απενεργοποιημένη από τον διακόπτη τροφοδοσίας πριν πραγματοποιήσετε οποιονδήποτε καθαρισμό ή συντήρηση.
- Μην αφαιρείτε τα περιστροφικά κουμπιά χειρισμού για να καθαρίσετε τον πίνακα ελέγχου.
- Για να διατηρήσετε την αποδοτικότητα και την ασφάλεια της συσκευής σας, σας συνιστούμε να χρησιμοποιείτε πάντα γνήσια ανταλλακτικά και να καλείτε τους εξουσιοδοτημένους αντιπροσώπους σέρβις μας σε περίπτωση ανάγκης.

Δήλωση συμμόρφωσης CE

CE Δηλώνουμε ότι τα προϊόντα μας πληρούν τις ισχύουσες Ευρωπαϊκές Οδηγίες, Αποφάσεις και Κανονισμούς, καθώς και τις απαιτήσεις που περιέχονται στα πρότυπα που αναφέρονται.

Η συσκευή αυτή έχει σχεδιαστεί για χρήση μόνο για μαγείρεμα στο σπίτι. Οποιαδήποτε άλλη χρήση (όπως θέρμανση δωματίου) είναι ακατάλληλη και επικίνδυνη.

 Οι οδηγίες λειτουργίας ισχύουν για πολλά μοντέλα. Ενδέχεται να παρατηρήσετε διαφορές ανάμεσα σε αυτές τις οδηγίες και το μοντέλο σας.

Απόρριψη της παλιάς σας συσκευής



Το σύμβολο στο προϊόν ή τη συσκευασία του δείχνει ότι το προϊόν αυτό δεν επιτρέπεται να απορριφθεί με τα οικιακά απορρίμματα. Αντίθετα θα πρέπει να παραδοθεί σε αρμόδια θέση συλλογής ηλεκτρικών και ηλεκτρονικών συσκευών για ανακύκλωση. Εξασφαλίζοντας σωστή απόρριψη του προϊόντος, συμβάλλετε στην πρόληψη πιθανών αρνητικών συνεπειών για το περιβάλλον και την ανθρώπινη υγεία, που αλλιώς θα μπορούσαν να προκληθούν από την ακατάλληλη απόρριψη αυτού του προϊόντος. Για λεπτομερέστερες πληροφορίες σχετικά με την ανακύκλωση αυτού του προϊόντος, επικοινωνήστε με το αρμόδιο γραφείο του δήμου σας, με την τοπική υπηρεσία συλλογής οικιακών απορριμμάτων ή με το κατάστημα από το οποίο αγοράσατε το προϊόν.

2. ΕΓΚΑΤΑΣΤΑΣΗ ΚΑΙ ΠΡΟΕΤΟΙΜΑΣΙΑ ΓΙΑ ΧΡΗΣΗ

ΠΡΟΕΙΔΟΠΟΙΗΣΗ: Η συσκευή αυτή πρέπει να εγκατασταθεί από εξουσιοδοτημένο προσωπικό σέρβις ή από αρμόδιο τεχνικό, σύμφωνα με τις οδηγίες που περιέχονται σε αυτόν τον οδηγό και σε συμφωνία με τους τρέχοντες τοπικούς κανονισμούς.

- Εσφαλμένη εγκατάσταση μπορεί να προκαλέσει τραυματισμό και βλάβη, για τα οποία ο κατασκευαστής δεν αναλαμβάνει καμία ευθύνη και η εγγύηση θα είναι άκυρη.
- Πριν από την εγκατάσταση, βεβαιωθείτε ότι οι τοπικές συνθήκες διανομής (τάση και συχνότητα ηλεκτρικού ρεύματος) και οι ρυθμίσεις της συσκευής είναι συμβατές. Οι ρυθμίσεις για αυτή τη συσκευή δηλώνονται στην ετικέτα.
- Οι νόμοι, διατάξεις, οδηγίες και τα πρότυπα που βρίσκονται σε ισχύ στη χώρα χρήσης της συσκευής πρέπει να τηρούνται (κανονισμοί ασφάλειας, σωστή ανακύκλωση σε συμφωνία με τους κανονισμούς, κ.τ.λ.).
- Αν το προϊόν περιλαμβάνει αφαιρούμενους οδηγούς ραφιών (συρμάτινες βάσεις ραφιών) και το εγχειρίδιο χρήσης περιλαμβάνει συνταγές όπως γιαούρτι, οι συρμάτινες βάσεις ραφιών πρέπει να αφαιρούνται και ο φούρνος να χρησιμοποιείται στην καθορισμένη λειτουργία μαγειρέματος. Οι πληροφορίες αφαίρεσης των συρμάτινων ραφιών περιλαμβάνεται στην ενότητα ΚΑΘΑΡΙΣΜΟΣ ΚΑΙ ΣΥΝΤΗΡΗΣΗ.

2.1 ΟΔΗΓΙΕΣ ΓΙΑ ΤΟΝ ΕΓΚΑΤΑΣΤΑΤΗ

Γενικές οδηγίες

- Αφού αφαιρέσετε το υλικό συσκευασίας από τη συσκευή και τα εξαρτήματά της, βεβαιωθείτε πως η συσκευή δεν έχει υποστεί ζημιά. Αν υποψιάζεστε την ύπαρξη οποιασδήποτε ζημιάς, μην την χρησιμοποιήσετε και επικοινωνήστε αμέσως με εξουσιοδοτημένο προσωπικό σέρβις ή με αρμόδιο τεχνικό.
- Βεβαιωθείτε πως δεν υπάρχουν εύφλεκτα ή καύσιμα υλικά κοντά στη συσκευή, όπως κουρτίνες, λάδι, πανιά κ.τ.λ., που πιάνουν γρήγορα φωτιά.

- Ο πάγκος εργασίας και τα έπιπλα γύρω από τη συσκευή πρέπει να έχουν κατασκευαστεί από υλικά ανθεκτικά σε θερμοκρασίες άνω των 100°C.
- Η συσκευή δεν θα πρέπει να εγκατασταθεί ακριβώς πάνω από πλυντήριο πιάτων, ψυγείο, καταψύκτη, πλυντήριο ή στεγνωτήριο ρούχων.

2.2 ΕΓΚΑΤΑΣΤΑΣΗ ΤΗΣ ΚΟΥΖΙΝΑΣ

Οι συσκευές παρέχονται με κιτ εγκατάστασης και μπορούν να εγκατασταθούν πάνω σε πάγκο εργασίας με κατάλληλες διαστάσεις. Οι διαστάσεις για την εγκατάσταση της εστίας και του φούρνου παρέχονται παρακάτω.

A (χλστ.)	557	ελάχ./μέγ. F (mm)	560/580
B (χλστ.)	550	ελάχ. G (mm)	555
C (mm)	595	ελάχ. H/I (mm)	600/590
D (mm)	575	ελάχ. J/K (mm)	5/10
E (mm)	576		

Εγκατάσταση κάτω από πάγκο εργασίας

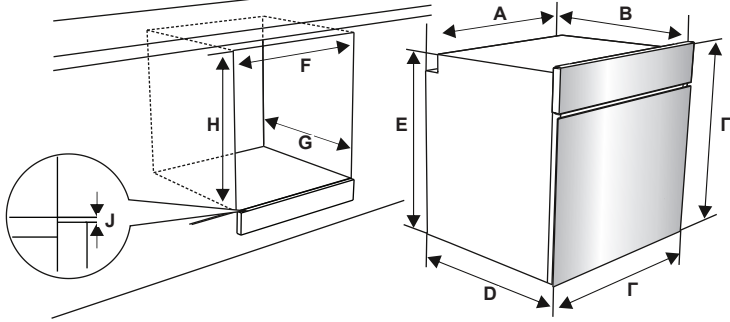

Εγκατάσταση σε επίτοιχη μονάδα

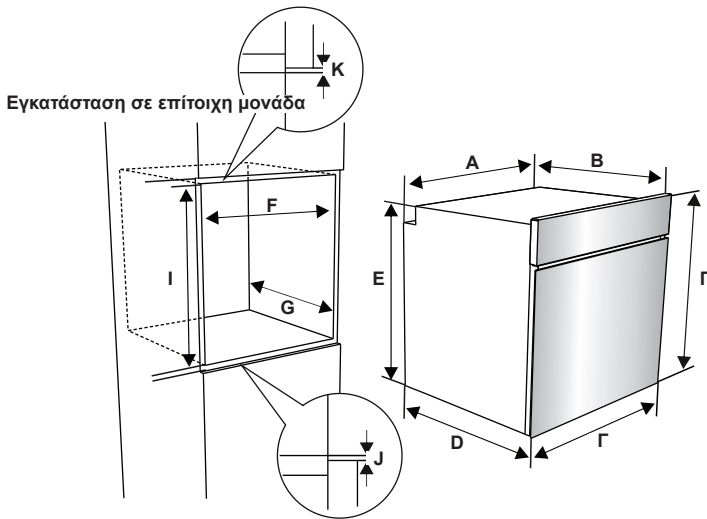

Αφού κάνετε τις ηλεκτρικές συνδέσεις, τοποθετήστε τον φούρνο μέσα στο ντουλάπι σπρώχνοντάς τον προς τα εμπρός. Ανοίξτε την πόρτα του φούρνου και τοποθετήστε 2 βίδες στις οπές που βρίσκονται επάνω στο πλαίσιο του φούρνου. Ενώ το προϊόν βρίσκεται σε επαφή με την ξύλινη επιφάνεια του ντουλαπιού, σφίξτε τις βίδες.

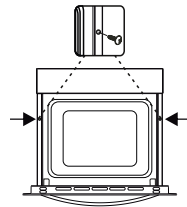

2.3 ΗΛΕΚΤΡΙΚΗ ΣΥΝΔΕΣΗ ΚΑΙ ΑΣΦΑΛΕΙΑ

ΠΡΟΕΙΔΟΠΟΙΗΣΗ: Η ηλεκτρική σύνδεση της συσκευής αυτής θα πρέπει να πραγματοποιηθεί από εξουσιοδοτημένο προσωπικό σέρβις ή από αρμόδιο ηλεκτρολόγο, σύμφωνα με τις οδηγίες που περιέχονται σε αυτόν τον οδηγό και σε συμφωνία με τους τρέχοντες τοπικούς κανονισμούς.

ΠΡΟΕΙΔΟΠΟΙΗΣΗ: Η ΣΥΣΚΕΥΗ ΑΥΤΗ ΠΡΕΠΕΙ ΝΑ ΓΕΙΩΘΕΙ.

- Πριν συνδέσετε τη συσκευή στην παροχή ρεύματος, πρέπει να ελέγξετε αν η ονομαστική τάση της συσκευής (αναγράφεται στην αναγνωριστική πινακίδα της συσκευής) αντιστοιχεί στην τάση του παρεχόμενου ρεύματος. Επίσης πρέπει να ελέγξετε αν η ηλεκτρική εγκατάσταση είναι επαρκής για να παραλάβει την ονομαστική ισχύ της συσκευής (επίσης υποδεικνύεται στην αναγνωριστική πινακίδα).
- Κατά την εγκατάσταση, βεβαιωθείτε πως χρησιμοποιούνται μονωμένα καλώδια. Εσφαλμένη σύνδεση θα μπορούσε να προκαλέσει ζημιά στη συσκευή. Αν το καλώδιο ρεύματος υποστεί βλάβη και πρέπει να αντικατασταθεί, αυτό πρέπει να πραγματοποιηθεί από εξουσιοδοτημένο προσωπικό.
- Μη χρησιμοποιείτε προσαρμογείς, πολύπριζα και/ή καλώδια επέκτασης.
- Το καλώδιο τροφοδοσίας θα πρέπει να διατηρείται μακριά από θερμά μέρη της συσκευής και δεν πρέπει να τσακίζει ή να συνθλίβεται. Διαφορετικά το καλώδιο μπορεί να υποστεί ζημιά, προκαλώντας βραχυκύκλωμα.
- Αν η συσκευή δεν συνδεθεί στο ρεύμα με βύσμα, πρέπει να χρησιμοποιηθεί διακόπτης απομόνωσης όλων των πόλων (με ελάχιστη απόσταση επαφών 3 mm) ώστε να πληρούνται οι κανονισμοί ασφάλειας.
- Η συσκευή έχει σχεδιαστεί για παροχή ρεύματος 220-240V. Αν η παροχή σας είναι διαφορετική, επικοινωνήστε με εξουσιοδοτημένο προσωπικό σέρβις ή αρμόδιο ηλεκτρολόγο.
- Το καλώδιο ρεύματος (H05VV-F) πρέπει να είναι αρκετού μήκους ώστε να συνδεθεί στη συσκευή, ακόμα και αν η συσκευή τραβηχτεί μπροστά από το ντουλάπι.

- Διασφαλίστε πως όλες οι συνδέσεις έχουν συσφιχτεί επαρκώς.
- Στερεώστε το καλώδιο παροχής στη συγκράτηση καλωδίου και στη συνέχεια κλείστε τον κάλυμμα.
- Η σύνδεση του κιβωτίου ακροδεκτών τοποθετείται μέσα στο κιβώτιο ακροδεκτών.

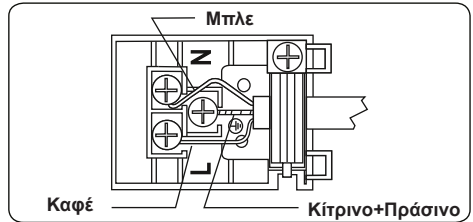

3. ΧΑΡΑΚΤΗΡΙΣΤΙΚΑ ΠΡΟΪΟΝΤΟΣ

Σημαντικό: Οι προδιαγραφές του προϊόντος ποικίλουν και η εμφάνιση της συσκευής σας μπορεί να διαφέρει από τις εικόνες παρακάτω.

Κατάλογος εξαρτημάτων

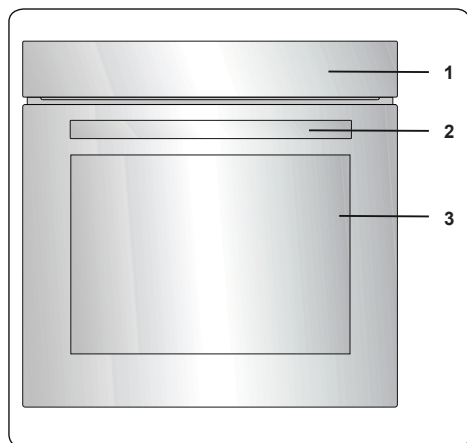

1. Πίνακας ελέγχου
2. Λαβή πόρτας φούρνου
3. Πόρτα φούρνου

Πίνακας ελέγχου

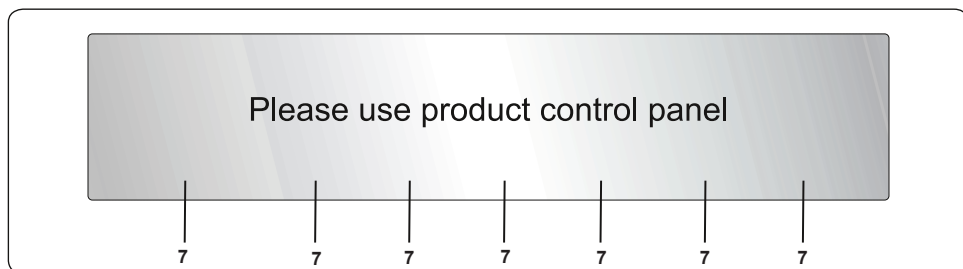

4. Χρονοδιακόπτης
5. Κουμπί ελέγχου λειτουργίας φούρνου
6. Κουμπί ελέγχου θερμοστάτη φούρνου
7. Κάλυμμα δεξαμενής νερού

4. Η ΧΡΗΣΗ ΤΟΥ ΠΡΟΪΟΝΤΟΣ

4.1 ΕΛΕΓΧΟΣ ΛΕΙΤΟΥΡΓΙΑΣ ΦΟΥΡΝΟΥ

Κουμπί ελέγχου λειτουργίας φούρνου

Γυρίστε το κουμπί στο αντίστοιχο σύμβολο της επιθυμητής λειτουργίας μαγειρέματος. Για λεπτομέρειες σχετικά με τις διάφορες λειτουργίες, ανατρέξτε στην ενότητα 'Λειτουργίες φούρνου'.

Κουμπί ελέγχου θερμοστάτη φούρνου

Αφού επιλέξετε μια λειτουργία μαγειρέματος, γυρίστε το κουμπί για να ρυθμίσετε την επιθυμητή θερμοκρασία. Η λυχνία του θερμοστάτη του φούρνου θα ανάβει κάθε φορά που ο θερμοστάτης βρίσκεται σε λειτουργία για να θερμανθεί ο φούρνος ή να διατηρηθεί η θερμοκρασία.

Λειτουργίες φούρνου

* Οι λειτουργίες του φούρνου σας μπορεί να διαφέρουν ανάλογα με το μοντέλο του προϊόντος σας.



Λειτουργία απόψυξης: Οι προειδοποιητικές λυχνίες θα ενεργοποιηθούν και ο ανεμιστήρας θα αρχίσει να λειτουργεί. Για να

χρησιμοποιήσετε τη λειτουργία απόψυξης, τοποθετήστε τα κατεψυγμένα τρόφιμα στο φούρνο σε ένα ράφι που βρίσκεται στην τρίτη υποδοχή από κάτω. Συνιστάται να τοποθετείτε ένα δίσκο φούρνου κάτω από το τρόφιμο απόψυξης για να συλλέξετε το νερό από τον πάγο που λιώνει. Αυτή η λειτουργία δεν μαγειρεύει ή ψήνει το φαγητό σας, αλλά μόνο θα το ξεπαγώσει.

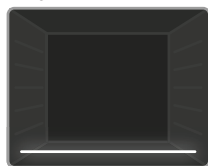

Λειτουργία κάτω αντίστασης: Ο θερμοστάτης του φούρνου και οι προειδοποιητικές λυχνίες θα ενεργοποιηθούν, και η

κάτω αντίσταση θα αρχίσει να λειτουργεί. Η λειτουργία κάτω αντίστασης είναι ιδανική για ψήσιμο πίτσας, καθώς η θερμότητα ανέρχεται από το κάτω μέρος του φούρνου και θερμαίνει το φαγητό στο πάνω μέρος. Η λειτουργία αυτή είναι κατάλληλη για θέρμανση του φαγητού αντί για μαγείρεμα.

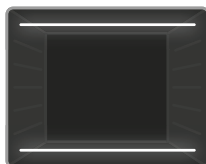

Στατική λειτουργία μαγειρέματος: Ο θερμοστάτης του φούρνου και οι προειδοποιητικές λυχνίες θα ενεργοποιηθούν, η

κάτω και η πάνω αντίσταση θα αρχίσουν να λειτουργούν. Η στατική λειτουργία μαγειρέματος εκπέμπει θερμότητα που διασφαλίζει ομοιόμορφο μαγείρεμα του φαγητού. Αυτό είναι ιδανικό για να μαγειρεύετε ειδή ζύμης, κέικ, ψητά ζυμαρικά, λαζάνια και πίτσα. Συνιστάται προθέρμανση του φούρνου για 10 λεπτά και σε αυτή τη λειτουργία είναι προτιμότερο να μαγειρεύετε σε μία μόνο θέση τη φορά.

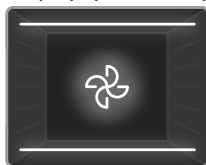

Λειτουργία αέρα (Fan): Ο θερμοστάτης του φούρνου και οι προειδοποιητικές λυχνίες θα ενεργοποιηθούν, η

κάτω και η πάνω αντίσταση και ο αέρας θα αρχίσουν να λειτουργούν. Αυτή η λειτουργία είναι καλή για το ψήσιμο ζαχαροπλαστικής. Το μαγείρεμα γίνεται από τα κατώτερα και ανώτερα στοιχεία θέρμανσης μέσα στον φούρνο και από τον αέρα, ο οποίος παρέχει κυκλοφορία αέρα, δίνοντας ένα ιδιαίτερο αποτέλεσμα ψησίματος γκριλ στο φαγητό. Συνιστάται προθέρμανση του φούρνου για 10 λεπτά.

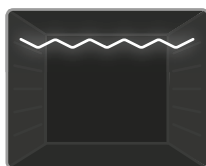

Λειτουργία γκριλ: Ο θερμοστάτης του φούρνου και οι προειδοποιητικές λυχνίες θα ενεργοποιηθούν, και η

αντίσταση γκριλ θα αρχίσουν να λειτουργούν. Αυτή η λειτουργία χρησιμοποιείται για γκριλ και ξεροψήσιμο. Χρησιμοποιήστε τα επάνω ράφια του φούρνου. Με ένα πινέλο αλείψτε ελαφρά τη συρμάτινη σχάρα με λάδι για να μην κολλάνε τα τρόφιμα και τοποθετήστε τα τρόφιμα στο κέντρο της σχάρας. Να τοποθετείτε πάντα κάτω από τη σχάρα ένα δίσκο για τη συλλογή τυχών λαδιών ή λίπους που θα στάξει. Συνιστάται προθέρμανση του φούρνου για 10 λεπτά.

⚠ Προειδοποίηση: Κατά το ψήσιμο στη σχάρα, η πόρτα του φούρνου πρέπει να διατηρείται κλειστή και η θερμοκρασία του φούρνου να ρυθμίζεται στους 190 °C.

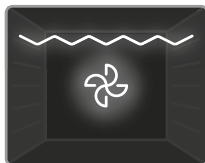

Λειτουργία γκριλ και αέρα (Fan): Ο θερμοστάτης του φούρνου και οι προειδοποιητικές λυχνίες θα ενεργοποιηθούν, και το στοιχείο θέρμανσης

γκριλ και ο αέρας θα αρχίσουν να λειτουργούν. Αυτή η λειτουργία είναι ιδανική για το μαγείρεμα παχύτερων φαγητών. Για το γκριλ, χρησιμοποιήστε τα επάνω ράφια του φούρνου. Με ένα πινέλο αλείψτε ελαφρά τη συρμάτινη σχάρα με λάδι για να μην κολλάνε τα τρόφιμα και τοποθετήστε τα τρόφιμα στο κέντρο της σχάρας. Να τοποθετείτε πάντα κάτω από τη σχάρα ένα δίσκο για τη συλλογή τυχών λαδιών ή λίπους που θα στάξει.

⚠ Προειδοποίηση: Κατά το ψήσιμο στη σχάρα, η πόρτα του φούρνου πρέπει να διατηρείται κλειστή και η θερμοκρασία του φούρνου να ρυθμίζεται στους 190 °C.

4.2 ΠΙΝΑΚΑΣ ΜΑΓΕΙΡΕΜΑΤΟΣ

Λειτουργία	Φαγητά			
			°C	min.
Στατική	Σφολιάτα (Puff Pastry)	2 - 3 - 4	170-190	35-45
	Κέικ	2 - 3 - 4	170-190	30-40
	Μπισκότα	2 - 3 - 4	170-190	30-40
	Σπιγάδο	2	175-200	40-50
	Κοτόπουλο	2 - 3 - 4	200	45-60
Ανεμιστήρας	Σφολιάτα (Puff Pastry)	2 - 3 - 4	170-190	25-35
	Κέικ	2 - 3 - 4	150-170	25-35
	Μπισκότα	2 - 3 - 4	150-170	25-35
	Σπιγάδο	2	175-200	40-50
	Κοτόπουλο	2 - 3 - 4	200	45-60
Γκριλ	Μπιφτέκια	7	200	10-15
	Κοτόπουλο	*	190	50-60
	Χοιρινή μπριζόλα	6 - 7	200	15-25
	Μοσχαρίσια μπριζόλα	6 - 7	200	15-25

* Εάν διατίθεται μαγείρεμα κοτόπουλο στη σούβλα.

4.3 ΕΞΑΡΤΗΜΑΤΑ

Συρμάτινος οδηγός EasyFix

Καθαρίστε καλά τα αξεσουάρ με ζεστό νερό, απορρυπαντικό και ένα μαλακό πανί πριν από την πρώτη χρήση.

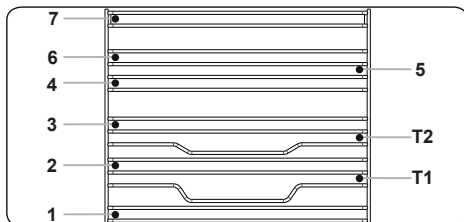

- Τοποθετήστε το αξεσουάρ στη σωστή θέση στο εσωτερικό του φούρνου.
- Αφήστε περιθώριο τουλάχιστον 1 cm μεταξύ του καλύμματος του ανεμιστήρα και των αξεσουάρ.
- Προσέχετε κατά την αφαίρεση σκευών μαγειρέματος ή/και αξεσουάρ από το εσωτερικό του φούρνου. Τα θερμά φαγητά ή αξεσουάρ είναι δυνατό να προκαλέσουν εγκαύματα.
- Τα αξεσουάρ μπορεί να παραμορφωθούν λόγω της θερμότητας. Αφού κρυώσουν, ανακτούν την αρχική τους εμφάνιση και απόδοση.
- Τα ταψιά και οι συρμάτινες σχάρες μπορούν να τοποθετηθούν σε οποιαδήποτε στάθμη μεταξύ των 1 και 7.
- Οι τηλεσκοπικές ράγες μπορούν να τοποθετηθούν στις στάθμες T1, T2.
- Η στάθμη 3 συστήνεται για μαγείρεμα σε ένα επίπεδο.
- Η στάθμη T2 συστήνεται για μαγείρεμα σε ένα επίπεδο με τις τηλεσκοπικές ράγες.
- Η στάθμη 2 και η στάθμη 4 συστήνονται για μαγείρεμα σε δύο επίπεδα.
- Η συρμάτινη σχάρα σούβλας πρέπει να τοποθετείται στη στάθμη 3.
- Η στάθμη T2 χρησιμοποιείται για συρμάτινη σχάρα σούβλας που τοποθετείται με τηλεσκοπικές ράγες.

****Τα αξεσουάρ μπορεί να ποικίλλουν ανάλογα με το μοντέλο που αγοράστηκε.

Δίσκος βάθους 8 εκ.

Ο δίσκος με βάθος 8 εκατοστών χρησιμοποιείται καλύτερα για το μαγείρεμα. Βάλτε τον δίσκο σε οποιαδήποτε βάση και σπρώξτε τον προς το τέλος για να βεβαιωθείτε ότι είναι σωστά τοποθετημένος. Για πιο αποτελεσματική χρήση, τοποθετήστε τον δίσκο στο τρίτο ράφι.

! **ΠΡΟΕΙΔΟΠΟΙΗΣΗ:** Ο δίσκος με βάθος 8 εκ. δεν πρέπει να χρησιμοποιείται στο πρώτο (χαμηλότερο) ράφι. Δεν συνιστάται να μαγειρεύετε ταυτόχρονα τα τρόφιμα χρησιμοποιώντας δύο δίσκους βάθους 8 εκ.

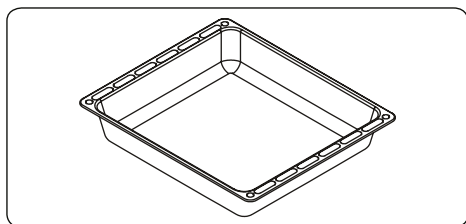

Το πλέγμα σχάρας

Το πλέγμα σχάρας χρησιμοποιείται καλύτερα για το ψήσιμο στη σχάρα ή για την επεξεργασία τροφίμων σε σκεύη φιλικά προς το φούρνο.

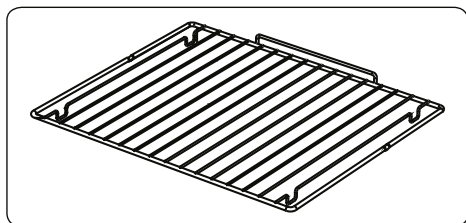

! **ΠΡΟΕΙΔΟΠΟΙΗΣΗ** Τοποθετήστε το πλέγμα σε οποιαδήποτε αντίστοιχη σχάρα στο θάλαμο του φούρνου σωστά και σπρώξτε το προς το τέλος.

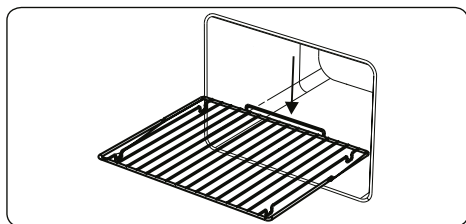

Ο συλλέκτης νερού

Σε ορισμένες περιπτώσεις μαγειρέματος μπορεί να εμφανιστεί συμπύκνωση στο εσωτερικό γυαλί της πόρτας του φούρνου. Δεν αποτελούν σφάλμα της παραγωγής. Ανοίξτε την πόρτα του φούρνου στη θέση ψησίματος και αφήστε τη σε αυτή τη θέση για 20 δευτερόλεπτα.

Το νερό θα στάξει στον συλλέκτη.

Αφήστε το φούρνο να κρυώσει και σκουπίστε το εσωτερικό της πόρτας με μια στεγνή πετσέτα. Αυτή η διαδικασία πρέπει να εφαρμόζεται τακτικά.

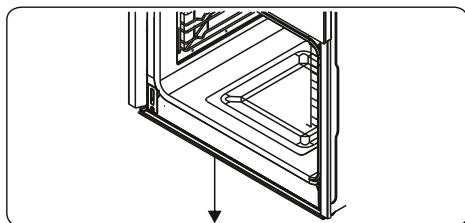

5. ΚΑΘΑΡΙΣΜΟΣ ΚΑΙ ΣΥΝΤΗΡΗΣΗ

5.1 ΚΑΘΑΡΙΣΜΟΣ

! **ΠΡΟΕΙΔΟΠΟΙΗΣΗ:** Απενεργοποιήστε τη συσκευή και αφήστε τη να κρυώσει πριν την καθαρίσετε.

Γενικές οδηγίες

- Ελέγξτε κατά πόσο τα καθαριστικά είναι κατάλληλα κι αν συνιστώνται από τον κατασκευαστή πριν τα χρησιμοποιήσετε στη συσκευή σας.
- Χρησιμοποιείτε υγρά καθαριστικά ή σε μορφή κρέμας, που δεν περιέχουν σωματίδια. Επειδή μπορεί να προκαλέσουν ζημιά στις επιφάνειες της κουζίνας, μη χρησιμοποιείτε καυστικές (διαβρωτικές) κρέμες, αποξεστικές καθαριστικές σκόνες, σκληρό σύρμα καθαρισμού ή σκληρά εργαλεία.

- !** Μη χρησιμοποιήσετε καθαριστικά με σωματίδια τα οποία μπορούν να χαράξουν τα γυαλίνα, εμαγιέ ή/και βαμμένα μέρη της συσκευής σας.
- Αν υπάρξει υπερχειλίση υγρών, καθαρίστε τα αμέσως ώστε να αποφύγετε τυχόν ζημιά στα εξαρτήματά σας.

-  Μην χρησιμοποιείτε ατμοκαθαριστές για τον καθαρισμό οποιουδήποτε εξαρτήματος της συσκευής.

Καθαρισμός του εσωτερικού του φούρνου

- Το εσωτερικό των σμαλτωμένων φούρνων είναι καλύτερα να καθαρίζεται ενώ ο φούρνος είναι ακόμη ζεστός.
- Σκουπίστε το φούρνο με ένα μαλακό πανί νοτισμένο με σαπουνόνερο έπειτα από κάθε χρήση. Στη συνέχεια σκουπίστε πάλι το φούρνο με ένα υγρό πανί και στη συνέχεια στεγνώστε το.
- Μπορεί να χρειαστεί να χρησιμοποιήσετε περιστασιακά ένα υγρό υλικό καθαρισμού για να καθαρίσετε τελείως το φούρνο.

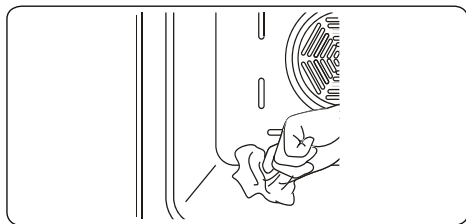



Καθαρισμός των γυάλινων εξαρτημάτων

- Καθαρίζετε τα γυάλινα εξαρτήματα της συσκευής σας σε τακτική βάση.
- Χρησιμοποιήστε καθαριστικό για τζάμια για να καθαρίσετε εσωτερικά και εξωτερικά τα γυάλινα εξαρτήματα. Στη συνέχεια στεγνώστε τα αμέσως με ένα στεγνό πανί.

Καθαρισμός των εξαρτημάτων από ανοξείδωτο χάλυβα (εάν υπάρχουν)

- Καθαρίζετε τα εξαρτήματα από ανοξείδωτο χάλυβα της συσκευής σας σε τακτική βάση.
- Σκουπίστε τα εξαρτήματα από ανοξείδωτο χάλυβα με ένα μαλακό πανί νοτισμένο με νερό μόνο. Στη συνέχεια στεγνώστε τα αμέσως με ένα στεγνό πανί.

-  Μην πλένετε τα εξαρτήματα από ανοξείδωτο χάλυβα όταν είναι ακόμη ζεστά από το μαγείρεμα.

-  Μην αφήνετε ξύδι, καφέ, γάλα, αλάτι, νερό, λεμόνι ή τοματοχυμό στον ανοξείδωτο χάλυβα για πολλή ώρα.

Καθαρισμός βαμμένων επιφανειών (εάν διατίθεται)

- Λεκέδες από ντομάτα, ντοματοπολτό, κέτσαπ, λεμόνι, παράγωγα ελαίου, γάλα, σακχαρούχα τρόφιμα, σακχαρούχα ροφήματα και καφέ θα πρέπει να καθαρίζονται αμέσως με ένα πανί βυθισμένο σε ζεστό νερό. Εάν αυτοί οι λεκέδες δεν καθαριστούν και μείνουν να στεγνώσουν στις επιφάνειες που έχουν πέσει, ΔΕΝ θα πρέπει να τους τρίψετε με σκληρά αντικείμενα (αιχμηρά αντικείμενα, συρματάκια από ασάλι και πλαστικό, σφουγγαράκι πιάτων που προκαλεί ζημιά στην επιφάνεια) ή καθαριστικούς παράγοντες που περιέχουν υψηλά επίπεδα οινόπνεύματος, αφαιρετικά λεκέδων, απολιπαντικά, αποξεστικά χημικά επιφανειών. Διαφορετικά, μπορεί να προκύψει διάβρωση στις βαμμένες με σκόνη επιφάνειες και να επέλθουν λεκέδες. Ο κατασκευαστής δεν θα θεωρηθεί υπεύθυνος για οποιαδήποτε ζημιά έχει προκληθεί από την χρήση ακατάλληλων καθαριστικών προϊόντων ή μεθόδων.

Αφαίρεση του εσωτερικού γυαλιού

Πρέπει να αφαιρέσετε το γυαλί της πόρτας του φούρνου πριν καθαρίσετε, όπως φαίνεται παρακάτω.

1. Σπρώξτε το γυαλί προς την κατεύθυνση **B** και απομακρύνετε το από το βραχίονα τοποθέτησης (**x**). Τραβήξτε το γυαλί έξω προς την κατεύθυνση **A**.

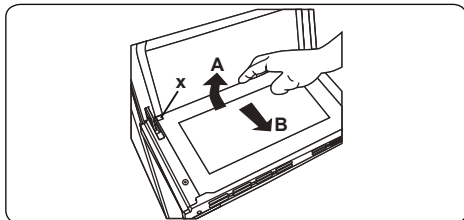

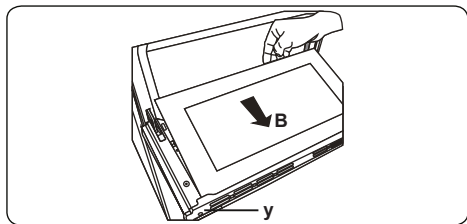

Για να αντικαταστήσετε το εσωτερικό γυαλί:

2. Σπρώξτε το γυαλί προς τα μπροστά και κάτω από το βραχίονα τοποθέτησης (**y**), προς την κατεύθυνση **B**.

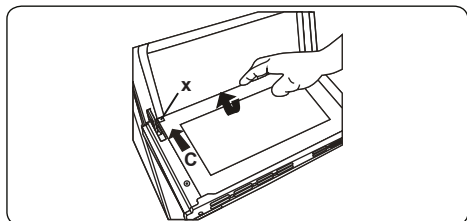

3. Τοποθετήστε το γυαλί κάτω από το βραχίονα τοποθέτησης (x) προς την κατεύθυνση C.



 Εάν η πόρτα του φούρνου είναι τριπλή γυάλινη πόρτα φούρνου, η τρίτη γυάλινη στρώση μπορεί να αφαιρεθεί με τον ίδιο τρόπο όπως και η δεύτερη γυάλινη στρώση.

Αφαίρεση της πόρτας φούρνου

Πριν καθαρίσετε το τζάμι της πόρτας του φούρνου, πρέπει να αφαιρέσετε την πόρτα του φούρνου, όπως φαίνεται παρακάτω.

1. Ανοίξτε την πόρτα του φούρνου.

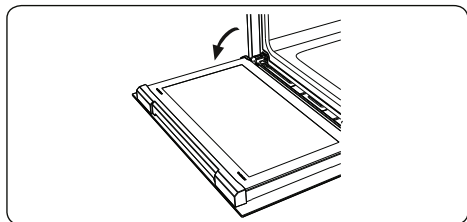

2. Ανοίξτε το μάνταλο ασφάλισης (a) (με τη βοήθεια ενός κατσαβιδιού) ως την ανώτερη τερματική του θέση.

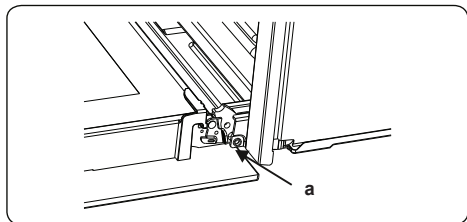

3. Κλείστε την πόρτα ώσπου να κλείσει σχεδόν πλήρως και αφαιρέστε την πόρτα τραβώντας προς το μέρος σας.

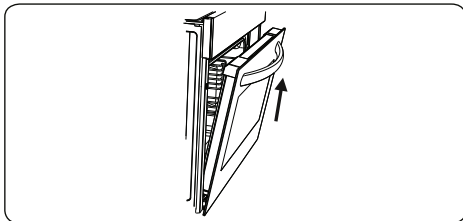

Αφαίρεση του μεταλλικού ραφιού

Για να αφαιρέσετε τη μεταλλική σχάρα, τραβήξτε την όπως φαίνεται στην εικόνα. Αφού την απελευθερώσετε από τα κλιπ (a), σηκώστε την.

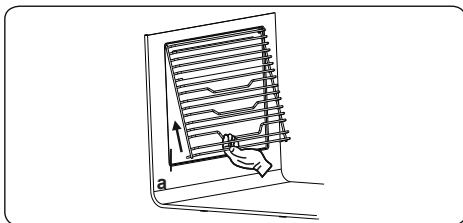

5.2 ΣΥΝΤΗΡΗΣΗ

! **ΠΡΟΕΙΔΟΠΟΙΗΣΗ:** Η συντήρηση αυτής της συσκευής πρέπει να πραγματοποιείται από εξουσιοδοτημένο υπάλληλο του σέρβις ή από εξειδικευμένο τεχνικό.

Αλλαγή του λαμπτήρα φούρνου

! **ΠΡΟΕΙΔΟΠΟΙΗΣΗ:** Απενεργοποιήστε τη συσκευή και αφήστε τη να κρυώσει πριν την καθαρίσετε.

- Αφαιρέστε τον γυάλινο φακό και έπειτα αφαιρέστε τη λυχνία.
- Τοποθετήστε τη νέα λυχνία (ανθεκτική στους 300 °C) για να αντικαταστήσετε τη λυχνία που αφαιρέσατε (230 V, 15-25 Watt, Τύπος E14).
- Αντικαταστήστε τον γυάλινο φακό και ο φούρνος σας είναι έτοιμος για χρήση.
- Το προϊόν περιέχει μια πηγή φωτός κατηγορίας ενεργειακής απόδοσης G.
- Η πηγή φωτός δεν μπορεί να αντικατασταθεί από τον τελικό χρήστη. Απαιτείται υπηρεσία μεταπωλήσεων.
- Η περιλαμβανόμενη φωτεινή πηγή δεν προορίζεται για χρήση σε άλλες εφαρμογές.

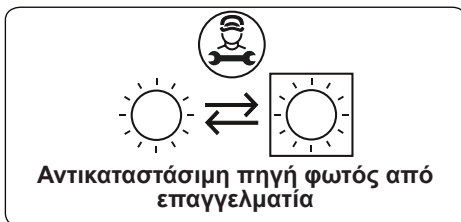

! Ο λαμπτήρας έχει σχεδιαστεί ειδικά για χρήση σε οικιακές συσκευές μαγειρέματος. Δεν είναι κατάλληλος για φωτισμό δωματίου.

6. ΕΠΙΛΥΣΗ ΠΡΟΒΛΗΜΑΤΩΝ & ΜΕΤΑΦΟΡΑ

6.1 ΕΠΙΛΥΣΗ ΠΡΟΒΛΗΜΑΤΩΝ

 Αφού ελέγξετε αυτά τα βασικά βήματα επίλυσης προβλημάτων, αν εξακολουθείτε να έχετε πρόβλημα με τη συσκευή σας, επικοινωνήστε με υπάλληλο εξουσιοδοτημένου σέρβις ή με εξειδικευμένο τεχνικό.

Πρόβλημα	Πιθανή αιτία	Λύση
Ο φούρνος δεν ανάβει.	Η τροφοδοσία είναι απενεργοποιημένη.	Ελέγξτε αν υπάρχει τροφοδοσία ρεύματος. Επίσης ελέγξτε αν οι λοιπές συσκευές της κουζίνας λειτουργούν.
Καμία θέρμανση ή φούρνος δεν θερμαίνεται.	Ο έλεγχος θερμοκρασίας του φούρνου δεν έχει ρυθμιστεί σωστά. Η πόρτα του φούρνου έχει παραμείνει ανοικτή.	Ελέγξτε αν ο διακόπτης ελέγχου θερμοκρασίας του φούρνου έχει ρυθμιστεί σωστά.
Το μαγειρέμα είναι ανομοιογενές μέσα στο φούρνο.	Τα ράφια του φούρνου είναι τοποθετημένα εσφαλμένα.	Ελέγξτε αν χρησιμοποιούνται οι συνιστώμενες θερμοκρασίες και οι θέσεις ραφιών. Μην ανοίγετε συχνά την πόρτα εκτός αν μαγειρεύετε πράγματα που πρέπει να γυρίσετε. Αν ανοίξετε συχνά την πόρτα, η εσωτερική θερμοκρασία θα είναι χαμηλότερη και αυτό μπορεί να επηρεάσει τα αποτελέσματα του μαγειρέματος.
Το φως του φούρνου (αν υπάρχει) δεν λειτουργεί.	Ο λαμπτήρας έχει χαλάσει. Η ηλεκτρική τροφοδοσία έχει αποσυνδεθεί ή είναι απενεργοποιημένη.	Αντικαταστήστε τη λυχνία σύμφωνα με τις οδηγίες. Βεβαιωθείτε ότι η ηλεκτρική τροφοδοσία είναι ενεργοποιημένη στην πρίζα.
Ο ανεμιστήρας του φούρνου (αν υπάρχει) είναι θορυβώδης.	Τα ράφια του φούρνου δονούνται.	Ελέγξτε αν ο φούρνος είναι επίπεδος. Βεβαιωθείτε ότι τα ράφια και τα προϊόντα ψησίματος δεν δονούνται ή έρχονται σε επαφή με τον πίσω πίνακα του φούρνου.

6.2 ΜΕΤΑΦΟΡΑ

Αν χρειάζεται να μεταφέρετε το προϊόν, χρησιμοποιήστε την αρχική συσκευασία του προϊόντος και μεταφέρετέ το χρησιμοποιώντας την αρχική συσκευασία. Ακολουθήστε τις επισημάνσεις μεταφοράς πάνω στη συσκευασία. Κολλήστε με ταινία όλα τα ανεξάρτητα εξαρτήματα του προϊόντος για να αποφύγετε τυχόν βλάβη του προϊόντος κατά τη μεταφορά.

Αν δεν έχετε την αρχική συσκευασία, ετοιμάστε ένα κουτί μεταφοράς προκειμένου η συσκευή, ειδικά οι εξωτερικές επιφάνειες του προϊόντος να προστατεύονται από τις εξωτερικές απειλές.

7. ΤΕΧΝΙΚΕΣ ΠΡΟΔΙΑΓΡΑΦΕΣ





7.1 ΕΝΕΡΓΕΙΑΚΟ ΔΕΛΤΙΟ

Μάρκα		
Μοντέλο		BINBL-75
Τύπος φούρνου		ΗΛΕΚΤΡΙΚΟΣ
Μάζα	kg	30,5
Δείκτης ενεργειακής απόδοσης - συμβατικός		105,7
Δείκτης ενεργειακής απόδοσης - με ανεμιστήρα		94,3
Ενεργειακή Κλάση		A
Κατανάλωση ενέργειας (ηλεκτρισμός) - συμβατικός	kWh/κύκλο	0,93
Κατανάλωση ενέργειας (ηλεκτρισμός) - με ανεμιστήρα	kWh/κύκλο	0,83
Πλήθος θαλάμων		1
Πηγή θέρμανσης		ΗΛΕΚΤΡΙΚΟΣ
Όγκος	l	78
Αυτός ο φούρνος συμμορφώνεται με το EN 60350-1		
Συμβουλές Εξοικονόμησης Ενέργειας		
Φούρνος		
- Μαγειρεύετε τα φαγητά μαζί, εάν είναι εφικτό.		
- Διατηρήστε σύντομο χρόνο προθέρμανσης.		
- Μην παρατείνετε τον χρόνο μαγειρέματος.		
- Μην ξεχάσετε να απενεργοποιήσετε τον φούρνο μετά την ολοκλήρωση του μαγειρέματος.		
- Μην ανοίξετε την πόρτα του φούρνου κατά τη διάρκεια του μαγειρέματος.		

Thank you for choosing this product.

This User Manual contains important safety information and instructions on the operation and maintenance of your appliance.

Please take the time to read this User Manual before using your appliance and keep this book for future reference.

Icon	Type	Meaning
	WARNING	Serious injury or death risk
	RISK OF ELECTRIC SHOCK	Dangerous voltage risk
	FIRE	Warning; Risk of fire / flammable materials
	CAUTION	Injury or property damage risk
	IMPORTANT / NOTE	Operating the system correctly

CONTENTS

1.SAFETY INSTRUCTIONS.....	3
1.1 General Safety Warnings	3
1.2 Installation Warnings	5
1.3 During Use.....	6
1.4 During Cleaning and Maintenance	7
2.INSTALLATION AND PREPARATION FOR USE.....	9
2.1 Instructions for the Installer	9
2.2 Installation of the Oven.....	9
2.3 Electrical Connection and Safety.....	11
3.PRODUCT FEATURES	12
4.USE OF PRODUCT	13
4.1 Oven Controls.....	13
4.2 Cooking Table.....	14
4.3 Accessories	14
5.CLEANING AND MAINTENANCE.....	15
5.1 Cleaning	15
5.2 Maintenance.....	17
6.TROUBLESHOOTING & TRANSPORT	18
6.1 Troubleshooting.....	18
6.2 Transport	18



1. SAFETY INSTRUCTIONS



- Carefully read all instructions before using your appliance and keep them in a convenient place for reference when necessary.
- This manual has been prepared for more than one model therefore your appliance may not have some of the features described within. For this reason, it is important to pay particular attention to any figures whilst reading the operating manual.

1.1 GENERAL SAFETY WARNINGS

- This appliance can be used by children aged from 8 years and above and by persons with reduced physical, sensory or mental capabilities or lack of experience and knowledge if they have been given supervision or instruction concerning use of the appliance in a safe way and understand the hazards involved. Children should not play with the appliance. Cleaning and user maintenance should not be made by children without supervision.

 **WARNING:** The appliance and its accessible parts become hot during use. Care should be taken to avoid touching heating elements. Keep children less than 8 years of age away unless they are continually supervised.

  **WARNING:** Danger of fire: Do not store items on the cooking surfaces.

  **WARNING:** If the surface is cracked, switch off the appliance to avoid the possibility of electric shock.

- Do not operate the appliance with an external timer or separate remote-control system.
- During use the appliance will get hot. Care should be taken to avoid touching heating elements inside

the oven.

- Handles may get hot after a short period during use.
- Do not use harsh abrasive cleaners or scourers to clean the oven door glass and other surface. They can scratch the surfaces which may result in shattering of the door glass or damage to surfaces.
- Do not use steam cleaners for cleaning the appliance.

 **WARNING:** To avoid the possibility of electric shock, make sure that the appliance is switched off before replacing the lamp.

 **CAUTION:** Accessible parts may be hot when cooking or grilling. Keep young children away from the appliance when it is in use.

- Your appliance is produced in accordance with all applicable local and international standards and regulations.
- Maintenance and repair work should only be carried out by authorised service technicians. Installation and repair work that is carried out by unauthorised technicians may be dangerous. Do not alter or modify the specifications of the appliance in any way. Inappropriate hob guards can cause accidents.
- Before connecting your appliance, make sure that the local distribution conditions (nature of the gas and gas pressure or electricity voltage and frequency) and the specifications of the appliance are compatible. The specifications for this appliance are stated on the label.

 **CAUTION:** This appliance is designed only for cooking food and is intended for indoor domestic household use only. It should not be used for any other purpose or in any other application, such as for non-domestic use, in a commercial environment or for

heating a room.



- Do not use the oven door handles to lift or move the appliance.
- All possible measures have been taken to ensure your safety. Since the glass may break, care should be taken while cleaning to avoid scratching. Avoid hitting or knocking the glass with accessories.
- Make sure that the supply cord is not trapped or damaged during installation. If the supply cord is damaged, it must be replaced by the manufacturer, its service agent or similarly qualified persons in order to prevent a hazard.
- Do not let children climb on the oven door or sit on it while it is open.
- Please keep children and animals away from this appliance.

1.2 INSTALLATION WARNINGS

- Do not operate the appliance before it is fully installed.
- The appliance must be installed by an authorised technician. The manufacturer is not responsible for any damage that might be caused by defective placement and installation by unauthorised people.
- When the appliance is unpacked, make sure that it has not been damaged during transportation. In case of any defect do not use the appliance and contact a qualified service agent immediately. The materials used for packaging (nylon, staplers, Styrofoam, etc.) may be harmful to children and they should be collected and removed immediately.
- Protect your appliance from the atmosphere. Do not expose it to effects such as sun, rain, snow, dust or excessive humidity.

- Any materials (i.e. cabinets) around the appliance must be able to withstand a minimum temperature of 100°C.
- The appliance must not be installed behind a decorative door, in order to avoid overheating.

1.3 DURING USE

- When you first use your oven you may notice a slight smell. This is perfectly normal and is caused by the insulation materials on the heater elements. We suggest that, before using your oven for the first time, you leave it empty and set it at maximum temperature for 45 minutes. Make sure that the environment in which the product is installed is well ventilated.
 - Take care when opening the oven door during or after cooking. The hot steam from the oven may cause burns.
 - Do not put flammable or combustible materials in or near the appliance when it is operating.
 - Always use oven gloves to remove and replace food in the oven.
 - Under no circumstances should the oven be lined with aluminium foil as overheating may occur.
 - Do not place dishes or baking trays directly onto the base of the oven whilst cooking. The base becomes very hot and damage may be caused to the product.
-   Do not leave the oven unattended while cooking with solid or liquid oils. They may catch fire under extreme heating conditions. Never pour water on to flames that are caused by oil, instead switch the oven off and cover the pan with its lid or a fire blanket.
- If the product will not be used for a long period of time, turn the main control switch off.

- Make sure the appliance control knobs are always in the “0” (stop) position when it is not in use.
- The trays incline when pulled out. Take care not to spill or drop hot food while removing it from the ovens.
- Do not place anything on the oven door when it is open. This could unbalance the oven or damage the door.
- Do not hang towels, dishcloths or clothes from the appliance or its handles.

1.4 DURING CLEANING AND MAINTENANCE

- Make sure that your appliance is turned off at the mains before carrying out any cleaning or maintenance operations.
- Do not remove the control knobs to clean the control panel.
- To maintain the efficiency and safety of your appliance, we recommend you always use original spare parts and to call our authorised service agents in case of need.

CE Declaration of conformity

CE We declare that our products meet the applicable European Directives, Decisions and Regulations and the requirements listed in the standards referenced.

This appliance has been designed to be used only for home cooking. Any other use (such as heating a room) is improper and dangerous.

 The operating instructions apply to several models. You may notice differences between these instructions and your model.

Disposal of your old machine



This symbol on the product or on its packaging indicates that this product should not be treated as household waste. Instead it should be handed over to the applicable collection point for the recycling of electrical and electronic equipment. By ensuring this product is disposed of correctly, you will help prevent potential negative consequences for the environment and human health, which could otherwise be caused by inappropriate waste handling of this product. For more detailed information about recycling of this product, please contact your local city office, your household waste disposal service or the retailer who you purchased this product from.

2. INSTALLATION AND PREPARATION FOR USE

! WARNING : This appliance must be installed by an authorised service person or qualified technician, according to the instructions in this guide and in compliance with the current local regulations.

- Incorrect installation may cause harm and damage, for which the manufacturer accepts no responsibility and the warranty will not be valid.
- Prior to installation, ensure that the local distribution conditions (electricity voltage and frequency) and the adjustments of the appliance are compatible. The adjustment conditions for this appliance are stated on the label.
- The laws, ordinances, directives and standards in force in the country of use are to be followed (safety regulations, proper recycling in accordance with the regulations, etc.).
- If the product contains removable shelf guides (wire racks) and the user manual includes recipes like yoghurt, the wire racks shall be removed and the oven operated in the defined cooking mode. Removal of the Wire Shelf information is included in the CLEANING AND MAINTENANCE section.

2.1 INSTRUCTIONS FOR THE INSTALLER

General instructions

- After removing the packaging material from the appliance and its accessories, ensure that the appliance is not damaged. If you suspect any damage, do not use it and contact an authorised service person or qualified technician immediately.
- Make sure that there are no flammable or combustible materials in the close vicinity, such as curtains, oil, cloth etc. which may catch fire.
- The worktop and furniture surrounding the appliance must be made of materials resistant to temperatures above 100°C.
- The appliance should not be installed directly above a dishwasher, fridge, freezer, washing machine or clothes dryer.

2.2 INSTALLATION OF THE OVEN

The appliances are supplied with installation kits and can be installed in a worktop with the appropriate dimensions. The dimensions for hob and oven installation are given below.

A (mm)	557	min./max. F (mm)	560/580
B (mm)	550	min. G (mm)	555
C (mm)	595	min. H/I (mm)	600/590
D (mm)	575	min. J/K (mm)	5/10
E (mm)	576		

Installation under a worktop

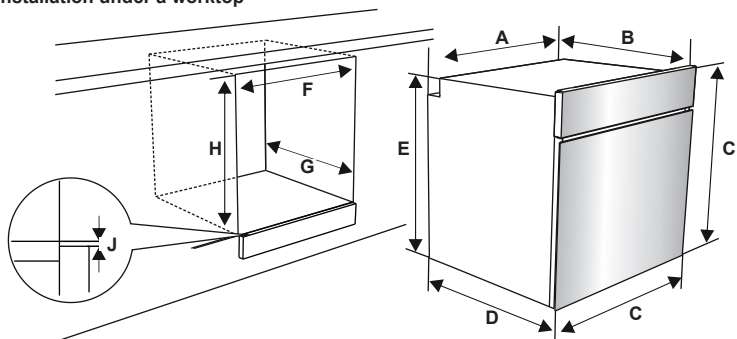

Installation in a wall unit

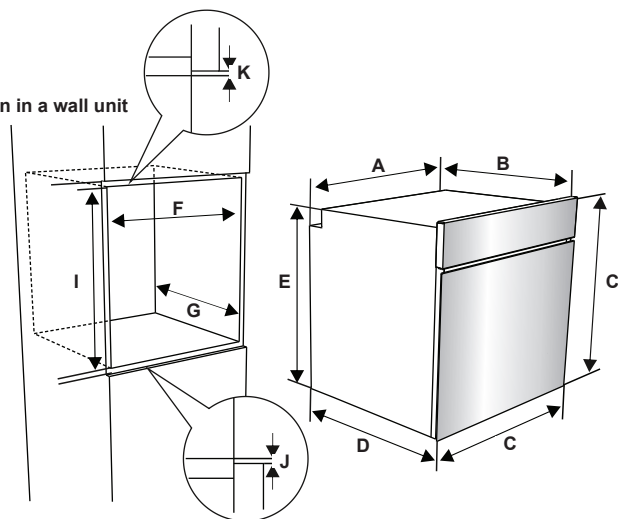

After making the electrical connections, insert the oven into the cabinet by pushing it forward. Open the oven door and insert 2 screws in the holes located on the oven frame. While the product frame touches the wooden surface of the cabinet, tighten the screws.

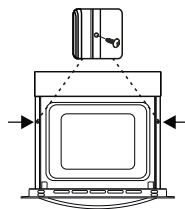

2.3 ELECTRICAL CONNECTION AND SAFETY

⚠ WARNING: The electrical connection of this appliance should be carried out by an authorised service person or qualified electrician, according to the instructions in this guide and in compliance with the current local regulations.

⚠ WARNING: THE APPLIANCE MUST BE EARTHED.

- Before connecting the appliance to the power supply, the voltage rating of the appliance (stamped on the appliance identification plate) must be checked for correspondence to the available mains supply voltage, and the mains electric wiring should be capable of handling the appliance's power rating (also indicated on the identification plate).
- During installation, please ensure that isolated cables are used. An incorrect connection could damage your appliance. If the mains cable is damaged and needs to be replaced this should be done by a qualified personnel.
- Do not use adaptors, multiple sockets and/or extension leads.
- The supply cord should be kept away from hot parts of the appliance and must not be bent or compressed. Otherwise the cord may be damaged, causing a short circuit.
- If the appliance is not connected to the mains with a plug, a all-pole disconnector (with at least 3 mm contact spacing) must be used in order to meet the safety regulations.
- The appliance is designed for a power supply of 220-240V. If your supply is different, contact the authorised service person or a qualified electrician.
- The power cable (H05VV-F) must be long enough to be connected to the appliance, even if the appliance stands on the front of its cabinet.
- Ensure all connections are adequately tightened.
- Fix the supply cable in the cable clamp and then close the cover.
- The terminal box connection is placed on the terminal box.

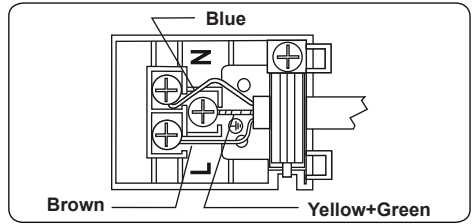

3. PRODUCT FEATURES

Important: Specifications for the product vary and the appearance of your appliance may differ from that shown in the figures below.

List of Components

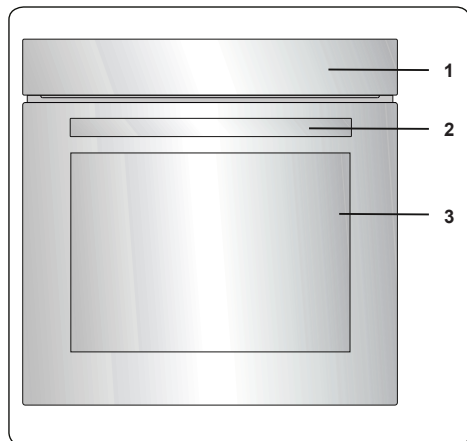

1. Control Panel
2. Oven Door Handle
3. Oven Door

Control Panel

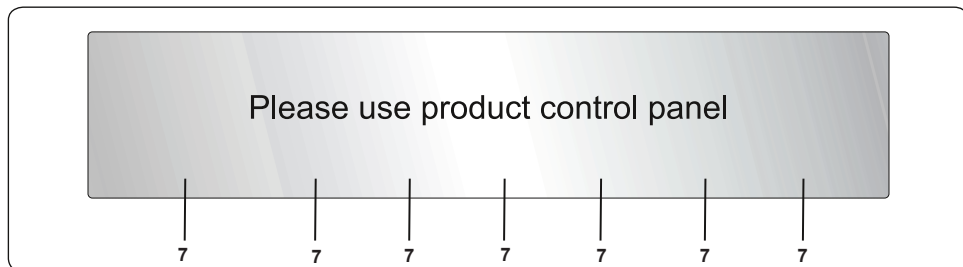

4. Timer
5. Oven Function Control Knob
6. Oven Thermostat Knob
7. Water Tank Cover

4. USE OF PRODUCT

4.1 OVEN CONTROLS

Oven function control knob

Turn the knob to the corresponding symbol of the desired cooking function. For the details of different functions see 'Oven Functions'.

Oven thermostat knob

After selecting a cooking function, turn this knob to set the desired temperature. The oven thermostat light will illuminate whenever the thermostat is in operation to heat up the oven or maintain the temperature.

Oven Functions

* The functions of your oven may be different due to the model of your product.



Defrost Function: The oven's warning lights will switch on and the fan will start to operate. To use the defrost function, place your frozen food in the oven

on a shelf in the third slot from the bottom. It is recommended that you place an oven tray under the defrosting food, to catch the water accumulated due to melting ice. This function will not cook or bake your food, it will only help to defrost it.

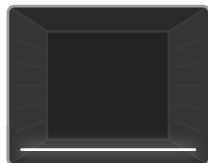

Lower Heating Function: The oven's thermostat and warning lights will switch on, and the lower heating element will start operating. The lower heating function

is ideal for heating pizza as the heat rises from the bottom of the oven and warms the food up. This function is appropriate for heating food instead of cooking.

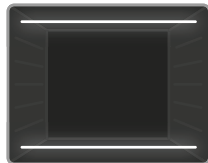

Static Cooking Function: The oven's thermostat and warning lights will switch on, and the lower and upper heating elements will start operating. The

static cooking function emits heat, ensuring even cooking of food. This is ideal for making pastries, cakes, baked pasta, lasagne and pizza. Preheating the oven for 10 minutes is recommended and it is best

to use only one shelf at a time in this function.



Fan Function: The oven's thermostat and warning lights will switch on, and the upper and lower heating elements and fan will start operating.

This function is good for baking pastry. Cooking is carried out by the lower and upper heating elements within the oven and by the fan, which provides air circulation, giving a slightly grilled effect to the food. It is recommended that you preheat the oven for about 10 minutes.

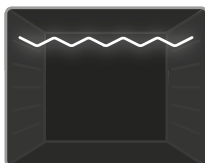

Grilling Function: The oven's thermostat and warning lights will switch on, and the grill heating element will start operating. This function is used for

grilling and toasting food. Use the upper shelves of the oven. Lightly brush the wire grid with oil to stop food sticking and place food in the centre of the grid. Always place a tray beneath the food to catch any drips of oil or fat. It is recommended that you preheat the oven for about 10 minutes.

Warning: When grilling, the oven door must be closed and the oven temperature should be adjusted to 190°C.

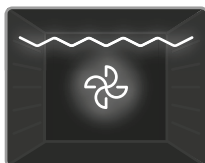



Grill and Fan Function: The oven's thermostat and warning lights will switch on, and the grill heating element and fan will start operating.

This function is ideal for grilling thicker food. Use the upper shelves of oven. Lightly brush the wire grid with oil to stop food sticking and place food in the centre of the grid. Always place a tray beneath the food to catch any drips of oil or fat.

Warning: When grilling, the oven door must be closed and the oven temperature should be adjusted to 190°C.

4.2 COOKING TABLE

Function	Dishes			 min.
Static	Puff Pastry	2 - 3 - 4	170-190	35-45
	Cake	2 - 3 - 4	170-190	30-40
	Cookie	2 - 3 - 4	170-190	30-40
	Stew	2	175-200	40-50
	Chicken	2 - 3 - 4	200	45-60
Fan	Puff Pastry	2 - 3 - 4	170-190	25-35
	Cake	2 - 3 - 4	150-170	25-35
	Cookie	2 - 3 - 4	150-170	25-35
	Stew	2	175-200	40-50
	Chicken	2 - 3 - 4	200	45-60
Grilling	Grilled meatballs	7	200	10-15
	Chicken	*	190	50-60
	Chop	6 - 7	200	15-25
	Beefsteak	6 - 7	200	15-25

*If available cook with roast chicken skewer.

4.3 ACCESSORIES

The EasyFix Wire Rack

Clean the accessories thoroughly with warm water, detergent and a soft clean cloth on first use.

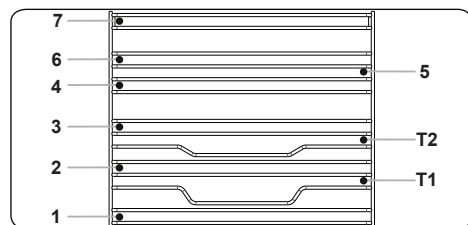

- Insert the accessory to the correct position inside the oven.
- Allow at least a 1 cm space between the fan cover and accessories.
- Take care removing cookware and/or accessories out of the oven. Hot meals or accessories can cause burns.
- The accessories may deform with heat. Once they have cooled down, they will recover their original appearance and performance.
- Trays and wire grids can be positioned

on any level from of 1 to 7.

- Telescopic rail can be positioned on levels T1, T2, 3, 4, 5, 6, 7.
- Level 3 is recommended for single level cooking.
- Level T2 is recommended for single level cooking with the telescopic rails.
- Level 2 and Level 4 are recommended for double level cooking.
- The turnspit wire grid must be positioned on Level 3.
- Level T2 is used for turnspit wire grid positioning with the telescopic rails.

****Accessories may vary depending on the model purchased.

The 8 cm-deep Tray

The 8 centimetre-deep tray is best used for cooking stews.

Put the tray into any rack and push it to the end to make sure it is correctly placed. For the most efficient use, place the tray on the third shelf.

! WARNING: The 8 cm-deep tray should not be used on the first (lowest) shelf. It is not recommended to simultaneously cook food using two 8 cm-deep trays.

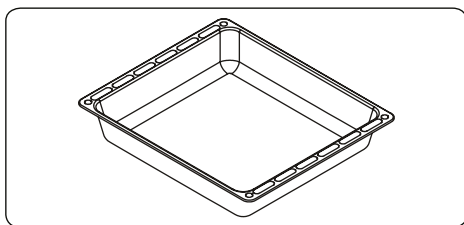

The Wire Grid

The wire grid is best used for grilling or for processing food in oven-friendly containers.

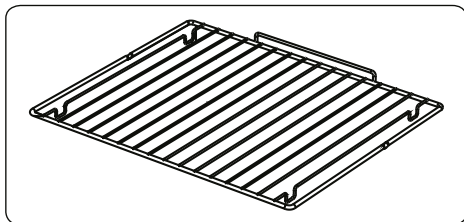

! WARNING

Place the grid to any corresponding rack in the oven cavity correctly and push it to the end.

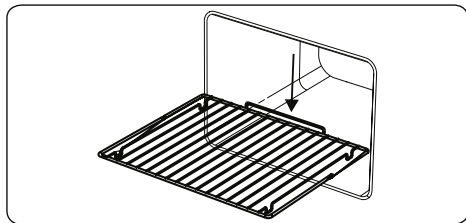

The Water Collector

In some cases of cooking, condensation may appear on the inner glass of the oven door. This is not a product malfunction.

Open the oven door into the grilling position and leave it in this position for 20 seconds.

Water will drip to the collector.

Cool the oven and wipe the inside of the door with a dry towel. This procedure must be applied regularly.

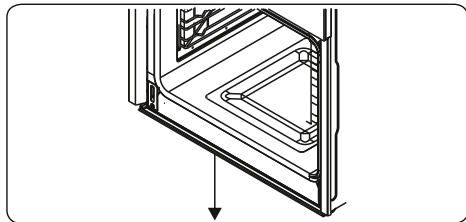

5. CLEANING AND MAINTENANCE

5.1 CLEANING

! WARNING: Switch off the appliance and allow it to cool before cleaning is to be carried out.

General Instructions

- Check whether the cleaning materials are appropriate and recommended by the manufacturer before use on your appliance.
- Use cream cleaners or liquid cleaners which do not contain particles. Do not use caustic (corrosive) creams, abrasive cleaning powders, rough wire wool or hard tools as they may damage the cooker surfaces.

! Do not use cleaners that contain particles as they may scratch the glass, enamelled and/or painted parts of your appliance.

- Should any liquids overflow, clean them immediately to avoid parts becoming damaged.

! Do not use steam cleaners for cleaning any part of the appliance.

Cleaning the Inside of the Oven

- The inside of enamelled ovens are best cleaned while the oven is warm.
- Wipe the oven with a soft cloth soaked in soapy water after each use. Then, wipe the oven over again with a wet cloth and dry it.
- You may need to use a liquid cleaning material occasionally to completely clean the oven.

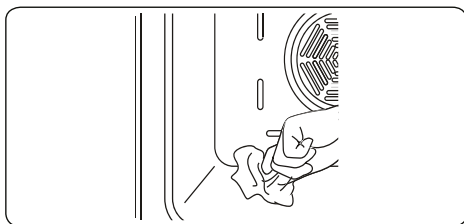

Cleaning the Glass Parts

- Clean the glass parts of your appliance on a regular basis.
- Use a glass cleaner to clean the inside and outside of the glass parts. Then, rinse and dry them thoroughly with a dry cloth.

Cleaning the Stainless Steel Parts (if available)

- Clean the stainless steel parts of your appliance on a regular basis.
- Wipe the stainless steel parts with a soft cloth soaked in only water. Then, dry them thoroughly with a dry cloth.

! Do not clean the stainless steel parts while they are still hot from cooking.

! Do not leave vinegar, coffee, milk, salt, water, lemon or tomato juice on the stainless steel for a long time.

Cleaning Painted Surfaces (if available)

- Spots of tomato, tomato paste, ketchup,

lemon, oil derivatives, milk, sugary foods, sugary drinks and coffee should be cleaned with a cloth dipped in warm water immediately. If these stains are not cleaned and allowed to dry on the surfaces they are on, they should NOT be rubbed with hard objects (pointed objects, steel and plastic scouring wires, surface-damaging dish sponge) or cleaning agents containing high levels of alcohol, stain removers, degreasers, surface abrasive chemicals. Otherwise, corrosion may occur on the powder painted surfaces, and stains may occur. The manufacturer will not be held responsible for any damage caused by the use of inappropriate cleaning products or methods.

Removal of the Inner Glass

You must remove the oven door glass before cleaning, as shown below.

1. Push the glass in the direction of **B** and release from the location bracket (**x**). Pull the glass out in the direction of **A**.

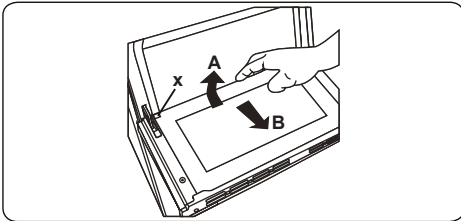

To replace the inner glass:

2. Push the glass towards and under the location bracket (**y**), in the direction of **B**.

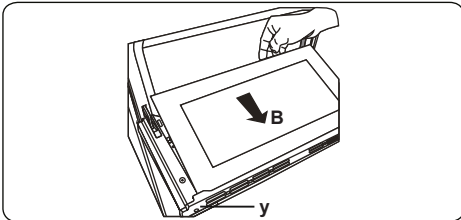

3. Place the glass under the location bracket (**x**) in the direction of **C**.

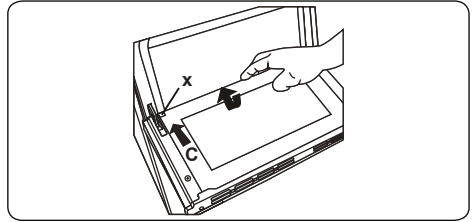

- If the oven door is a triple glass oven door, the third glass layer can be removed the same way as the second glass layer.

Removal of the Oven Door

Before cleaning the oven door glass, you must remove the oven door, as shown below.

1. Open the oven door.

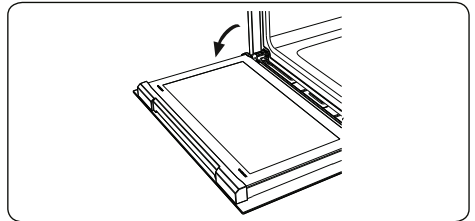

2. Open the locking catch (**a**) (with the aid of a screwdriver) up to the end position.

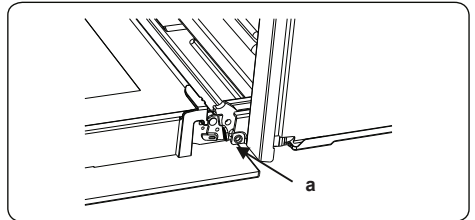

3. Close the door until it is almost in the fully closed position, and remove the door by pulling it towards you.

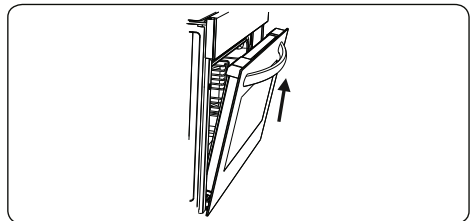

Removal of the Wire Shelf

To remove the wire rack, pull the wire rack as shown in the figure. After releasing it from the clips (a), lift it up.

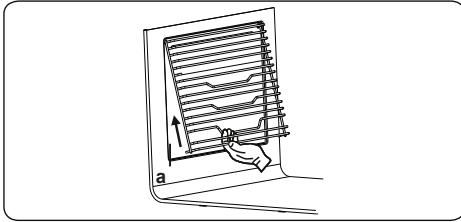

5.2 MAINTENANCE

! **WARNING:** The maintenance of this appliance should be carried out by an authorised service person or qualified technician only.

Changing the Oven Lamp

! **WARNING:** Switch off the appliance and allow it to cool before cleaning your appliance.

- Remove the glass lens, then remove the bulb.
- Insert the new bulb (resistant to 300 °C) to replace the bulb that you removed (230 V, 15-25 Watt, Type E14).
- Replace the glass lens, and your oven is ready for use.
- The product contains a light source of energy efficiency class G.
- Light source can not be replaced by end user. After sales service is needed.
- The included light source is not intended for use in other applications.

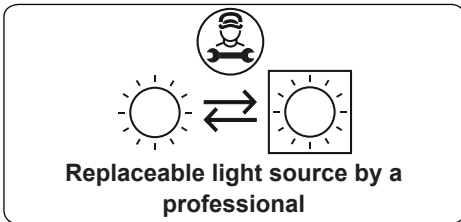

! The lamp is designed specifically for use in household cooking appliances. It is not suitable for household room illumination.

6. TROUBLESHOOTING & TRANSPORT

6.1 TROUBLESHOOTING



If you still have a problem with your appliance after checking these basic troubleshooting steps, please contact an authorised service person or qualified technician.

Problem	Possible Cause	Solution
Oven does not switch on.	Power is switched off.	Check whether there is power supplied. Also check that other kitchen appliances are working.
No heat or oven does not warm up.	Oven temperature control is incorrectly set. Oven door has been left open.	Check that the oven temperature control knob is set correctly.
Cooking is uneven within the oven.	Oven shelves are incorrectly positioned.	Check that the recommended temperatures and shelf positions are being used. Do not frequently open the door unless you are cooking things that need to be turned. If you open the door often, the interior temperature will be lower and this may affect the results of your cooking.
Oven light (if available) does not operate.	Lamp has failed. Electrical supply is disconnected or switched off.	Replace lamp according to the instructions. Make sure the electrical supply is turned on at the wall socket outlet.
The oven fan (if available) is noisy.	Oven shelves are vibrating.	Check that the oven is level. Check that the shelves and any bake ware are not vibrating or in contact with the oven back panel.

6.2 TRANSPORT

If you need to transport the product, use the original product packaging and carry it using its original case. Follow the transport signs on the packaging. Tape all independent parts to the product to prevent damaging the product during transport.

If you do not have the original packaging, prepare a carriage box so that the appliance, especially the external surfaces of the product, is protected against external threats.

52500215

