



OMNYS

**WNT-54NEI**

**ΟΔΗΓΙΕΣ ΧΡΗΣΗΣ**



Περιεχόμενα	
1. Πληροφορίες για την ασφάλεια	Σελίδα 1-10
2. Επισκόπηση	Σελίδα 11
3. Εγκατάσταση	Σελίδα 12-16
4. Καθημερινή χρήση	Σελίδα 17-22

Για την ασφάλεια σας, αλλά και για να διασφαλίσετε τη σωστή χρήση, πριν από την εγκατάσταση και την πρώτη χρήση της συσκευής, διαβάστε προσεκτικά αυτό το εγχειρίδιο χρήσης, συμπεριλαμβανομένων των υποδείξεων και των προειδοποιήσεων του. Για την αποφυγή περιπτώσεων λαθών και ατυχημάτων, είναι σημαντικό να διασφαλιστεί ότι όλα τα άτομα που χρησιμοποιούν τη συσκευή είναι πλήρως εξοικειωμένα με τις λειτουργίες και τα χαρακτηριστικά ασφαλείας της. Αποθηκεύστε αυτές τις οδηγίες και βεβαιωθείτε ότι παραμένουν μαζί με την συσκευή εάν μετακινηθεί ή πωληθεί, έτσι ώστε όλοι όσοι τη χρησιμοποιούν στη διάρκεια της ζωής τους να ενημερώνονται κατάλληλα για τη χρήση και την ασφάλεια της συσκευής.

Για την ασφάλεια της ζωής και της ιδιοκτησίας, διατηρήστε τις προφυλάξεις αυτών των οδηγιών του χρήστη, καθώς ο κατασκευαστής δεν είναι υπεύθυνος για ζημιές που προκαλούνται από παράλειψη.

**Ασφάλεια παιδιών και ευάλωτων ατόμων**

- Αυτή η συσκευή μπορεί να χρησιμοποιηθεί από παιδιά ηλικίας από 8 ετών και άνω και άτομα με μειωμένες σωματικές, αισθητηριακές ή διανοητικές ικανότητες ή έλλειψη εμπειρίας και γνώση περιθωρίου, εάν τους έχει δοθεί πολύ καλή όραση ή εγκατάσταση σχετικά με τη χρήση της συσκευής σε χρηματοκιβώτιο τρόπο και να κατανοήσουν τους κινδύνους που ενέχονται.

- Τα παιδιά ηλικίας από 3 έως 8 ετών επιτρέπεται να γεμίζουν και να αδειάζουν αυτήν τη συσκευή.

- Τα παιδιά πρέπει να επιβλέπονται για να διασφαλιστεί ότι δεν παίζουν με τη συσκευή.
- Ο καθαρισμός και η συντήρηση του χρήστη δεν μπορεί να γίνει από παιδιά, εκτός εάν είναι ηλικίας άνω των 8 ετών και εποπτεύονται.
- Κρατήστε όλες τις συσκευασίες μακριά από παιδιά. Υπάρχει κίνδυνος ασφυξίας.
- Πριν απορρίψετε τη συσκευή, τραβήξτε το βύσμα από την πρίζα, κόψτε το καλώδιο σύνδεσης (όσο πιο κοντά στη συσκευή μπορείτε) και αφαιρέστε την πόρτα για να αποφύγετε την πιθανότητα ηλεκτροπληξίας ή παγίδευσης παιδιών που παίζουν.
- Εάν αυτή η συσκευή που διαθέτει μαγνητικά στεγανοποιητικά πορτών αντικαθιστά μια παλαιότερη συσκευή που έχει ένα ελατήριο (μάνδαλο) στην πόρτα ή το καπάκι, βεβαιωθείτε ότι το ελατήριο έχει αχρηστευτεί πριν απορρίψετε την παλιά συσκευή. Αυτό θα το αποτρέψει από το να γίνει κίνδυνος για ένα παιδί.

### **Γενική ασφάλεια**

- ⚠ **ΠΡΟΕΙΔΟΠΟΙΗΣΗ!** Διατηρείτε τις οπές εξαερισμού, στο περίβλημα της συσκευής ή στην ενσωματωμένη δομή, μακριά από εμπόδια.
- ⚠ **ΠΡΟΕΙΔΟΠΟΙΗΣΗ!** Μην χρησιμοποιείτε μηχανικές συσκευές ή άλλα μέσα για να επιταχύνετε τη διαδικασία απόψυξης, εκτός από εκείνες που συνιστά ο κατασκευαστής.
- ⚠ **ΠΡΟΕΙΔΟΠΟΙΗΣΗ!** Μην καταστρέφετε το κύκλωμα ψυκτικού.
- ⚠ **ΠΡΟΕΙΔΟΠΟΙΗΣΗ!** Μην χρησιμοποιείτε άλλες ηλεκτρικές συσκευές (όπως συσκευές

παρασκευής παγωτού) στο εσωτερικό ψυκτικών συσκευών, εκτός εάν έχουν εγκριθεί για τον σκοπό αυτό από τον κατασκευαστή.

⚠ **ΠΡΟΕΙΔΟΠΟΙΗΣΗ!** Μην αγγίζετε τη λάμπα εάν έχει ανάψει για μεγάλο χρονικό διάστημα επειδή μπορεί να είναι πολύ ζεστή. <sup>1)</sup>

⚠ **ΠΡΟΕΙΔΟΠΟΙΗΣΗ!** Όταν τοποθετείτε τη συσκευή, βεβαιωθείτε ότι το καλώδιο τροφοδοσίας δεν είναι παγιδευμένο ή κατεστραμμένο.

⚠ **ΠΡΟΕΙΔΟΠΟΙΗΣΗ!** Μην τοποθετείτε πολλές φορητές προεκτάσεις τροφοδοσίας ή τροφοδοτικά στο πίσω μέρος της συσκευής.

- Μην αποθηκεύετε εκρηκτικές ύλες, όπως δοχεία αεροζόλ με εύφλεκτο προωθητικό σε αυτήν τη συσκευή.

- Το ψυκτικό ισοβουτάνιο (R-600a) περιέχεται στο κύκλωμα ψυκτικού της συσκευής, ένα φυσικό αέριο με υψηλό επίπεδο περιβαλλοντικής συμβατότητας, το οποίο ωστόσο είναι εύφλεκτο.

- Κατά τη μεταφορά και την εγκατάσταση της συσκευής, βεβαιωθείτε ότι κανένα από τα εξαρτήματα του κυκλώματος ψυκτικού δεν έχει υποστεί ζημιά.

- αποφύγετε τις γυμνές φλόγες και τις πηγές ανάφλεξης

- αερίστε καλά το δωμάτιο στο οποίο βρίσκεται η συσκευή

- Είναι επικίνδυνο να τροποποιήσετε τις προδιαγραφές ή να τροποποιήσετε αυτό το προϊόν με πολλούς τρόπους. Τυχόν ζημιά στο καλώδιο μπορεί να προκαλέσει βραχυκύκλωμα, πυρκαγιά ή/και ηλεκτροπληξία.

(1) Εάν υπάρχει φως στον θάλαμο.

- Αυτή η συσκευή προορίζεται να χρησιμοποιηθεί σε οικιακές και παρόμοιες εφαρμογές όπως
  - χώρους κουζίνας προσωπικού σε καταστήματα, γραφεία και άλλα περιβάλλοντα εργασίας
  - αγροικίες, ξενοδοχεία, μοτέλ και άλλα περιβάλλοντα κατοικιών.
  - περιβάλλοντα τύπου bed and breakfast
  - catering και παρόμοιες εφαρμογές μη λιανικού εμπορίου.

⚠ **ΠΡΟΕΙΔΟΠΟΙΗΣΗ!** Οποιαδήποτε ηλεκτρικά εξαρτήματα (βύσμα, καλώδιο τροφοδοσίας, συμπίεστής κ.λπ.) πρέπει να αντικατασταθούν από πιστοποιημένο αντιπρόσωπο ή εξειδικευμένο προσωπικό εξυπηρέτησης.

**ΠΡΟΕΙΔΟΠΟΙΗΣΗ!** Ο λαμπτήρας που παρέχεται με αυτήν τη συσκευή είναι ένας «λαμπτήρας ειδικής χρήσης» που μπορεί να χρησιμοποιηθεί μόνο με την παρεχόμενη συσκευή. Αυτή η "λάμπα ειδικής χρήσης" δεν μπορεί να χρησιμοποιηθεί για οικιακό φωτισμό.<sup>1)</sup>

- Το καλώδιο τροφοδοσίας δεν πρέπει να επιμηκυνθεί.
- Βεβαιωθείτε ότι το βύσμα τροφοδοσίας δεν είναι σπασμένο ή κατεστραμμένο από το πίσω μέρος της συσκευής. Ένα σπασμένο ή κατεστραμμένο φις μπορεί να υπερθερμανθεί και να προκαλέσει πυρκαγιά.
- Βεβαιωθείτε ότι μπορείτε να έρθετε στο βύσμα της συσκευής.
- Μην τραβάτε το καλώδιο δικτύου.

(1) Εάν υπάρχει φως στον θάλαμο.



- Εάν η πρίζα είναι χαλαρή, μην εισάγετε το φως. Υπάρχει κίνδυνος ηλεκτροπληξίας ή πυρκαγιάς.
  - Δεν πρέπει να χειρίζεστε τη συσκευή χωρίς τη λάμπα.
  - Αυτή η συσκευή είναι βαριά. Πρέπει να προσέχετε κατά τη μετακίνηση.
  - Μην αφαιρείτε ούτε αγγίζετε αντικείμενα από το χώρο κατάψυξης εάν τα χέρια σας είναι υγρά / βρεγμένα, καθώς αυτό μπορεί να προκαλέσει εκδορές στο δέρμα ή εγκαύματα από παγετό / καταψύκτη.
  - Αποφύγετε την παρατεταμένη έκθεση της συσκευής στο άμεσο ηλιακό φως.
- Καθημερινή χρήση
- Μην βάζετε τίποτα ζεστό κοντά στα πλαστικά μέρη της συσκευής.
  - Μην τοποθετείτε προϊόντα διατροφής που ακουμπούν απευθείας στην πλάτη του καταψύκτη.
  - Τα κατεψυγμένα τρόφιμα δεν πρέπει να καταψύχονται ξανά αφού ξεπαγώσουν.<sup>1)</sup>
  - Αποθηκεύστε τα προσυσκευασμένα κατεψυγμένα τρόφιμα σύμφωνα με τις οδηγίες κατασκευής κατεψυγμένων τροφίμων.<sup>1)</sup>
  - Οι συστάσεις του κατασκευαστή περί αποθήκευσης πρέπει να τηρούνται αυστηρά. Ανατρέξτε στις σχετικές οδηγίες.
  - Μην τοποθετείτε ανθρακούχα ποτά στο χώρο της κατάψυξης καθώς δημιουργεί πίεση στο δοχείο, το οποίο μπορεί να προκαλέσει έκρηξη, με αποτέλεσμα να υποστεί ζημιά η συσκευή.<sup>1)</sup>

(1) Εάν υπάρχει φως στον θάλαμο

- Οι γρανίτες μπορεί να προκαλέσουν εγκαύματα από τον πάγο εάν καταναλωθούν απευθείας από τη συσκευή.
- Για να αποφύγετε τη μόλυνση των τροφίμων, ακολουθήστε τις παρακάτω οδηγίες.
- Το άνοιγμα της πόρτας για μεγάλα χρονικά διαστήματα μπορεί να προκαλέσει σημαντική αύξηση της θερμοκρασίας στους θαλάμους της συσκευής.
- Καθαρίζετε τακτικά επιφάνειες που μπορούν να έρθουν σε επαφή με τρόφιμα και προσβάσιμα συστήματα αποχέτευσης.
- Καθαρίστε τις δεξαμενές νερού εάν δεν έχουν χρησιμοποιηθεί για 48 ώρες. Ξεπλύνετε το σύστημα νερού που είναι συνδεδεμένο σε παροχή νερού, εάν δεν έχει τραβηχτεί νερό για 5 ημέρες.
- Φυλάσσετε ωμό κρέας και ψάρι σε κατάλληλα δοχεία στο ψυγείο, για να μην έρχεται σε επαφή ή στάζει σε άλλα τρόφιμα.
- Οι θάλαμοι δύο αστέρων με κατεψυγμένα τρόφιμα (εάν παρουσιάζονται στη συσκευή) είναι κατάλληλοι για αποθήκευση προ-κατεψυγμένων τροφίμων, αποθήκευση ή παρασκευή παγωτού και παγακίων.
- Οι θάλαμοι ενός, δύο και τριών αστέρων (εάν εμφανίζονται στη συσκευή) δεν είναι κατάλληλοι για την ψύξη φρέσκων τροφίμων.
- Εάν η συσκευή παραμείνει κενή για μεγάλα χρονικά διαστήματα, απενεργοποιήστε την, κάντε απόψυξη, καθαρίστε την, στεγνώστε την και αφήστε την πόρτα ανοιχτή για να αποτρέψετε την ανάπτυξη μούχλας μέσα στη συσκευή.

### **Φροντίδα και καθαρισμός**

- Πριν από τη συντήρηση, απενεργοποιήστε τη

συσκευή και αποσυνδέστε το φισ από την πρίζα δικτύου.

- Μην καθαρίζετε τη συσκευή με μεταλλικά αντικείμενα.
- Μην χρησιμοποιείτε αιχμηρά αντικείμενα για να αφαιρέσετε τον παγετό από τη συσκευή. Χρησιμοποιήστε μια πλαστική ξύστρα. <sup>1)</sup>
- Ελέγχετε τακτικά την αποχέτευση στο ψυγείο για απόψυξη νερού. Εάν είναι απαραίτητο, καθαρίστε την αποχέτευση.

Εάν η αποστράγγιση είναι μπλοκαρισμένη, θα συγκεντρωθεί νερό στο κάτω μέρος της συσκευής. <sup>2)</sup>

### **Εγκατάσταση**

**Σημαντικό!** Για ηλεκτρική σύνδεση ακολουθήστε προσεκτικά τις οδηγίες που δίνονται σε συγκεκριμένες παραγράφους.

- Αποσυνδεδάξτε τη συσκευή και ελέγξτε εάν υπάρχουν ζημιές σε αυτήν. Μην συνδέετε τη συσκευή εάν έχει υποστεί ζημιά. Αναφέρετε πιθανές ζημιές αμέσως στο μέρος απ' όπου την αγοράσατε. Σε αυτήν την περίπτωση διατηρήστε τη συσκευασία.
- Συνιστάται να περιμένετε τουλάχιστον τέσσερις ώρες πριν συνδέσετε τη συσκευή για να επιτρέψετε στο λάδι να επιστρέψει στον συμπιεστή.

1) Εάν υπάρχει θάλαμος καταψύκτη.

2) Εάν υπάρχει χώρος αποθήκευσης φρέσκων τροφίμων.

- Η επαρκής κυκλοφορία του αέρα θα πρέπει να εξασφαλίζεται γύρω από τη συσκευή, καθώς αυτό δεν οδηγεί σε υπερθέρμανση. Για να επιτύχετε επαρκή αερισμό ακολουθήστε τις οδηγίες που σχετίζονται με την εγκατάσταση.
- Όπου είναι δυνατόν, τα διαχωριστικά του προϊόντος πρέπει να βρίσκονται σε τοίχο για να αποφευχθεί η επαφή ή η πρόσφυση θερμών μερών (συμπιεστής, συμπυκνωτής) για την αποφυγή πιθανής πυράκτωσης.
- Η συσκευή δεν πρέπει να βρίσκεται κοντά σε καλοριφέρ ή κουζίνες.
- Βεβαιωθείτε ότι η πρίζα είναι προσβάσιμη μετά την εγκατάσταση της συσκευής.

### **ΕΠΙΣΚΕΥΕΣ**

- Οποιαδήποτε εργασία που απαιτείται για τη συντήρηση της ηλεκτρικής συσκευής πρέπει να εκτελείται από εξειδικευμένο ηλεκτρολόγο ή αρμόδιο άτομο.
  - Αυτό το προϊόν πρέπει να επισκευάζεται από εξουσιοδοτημένο κέντρο επισκευών και πρέπει να χρησιμοποιούνται μόνο γνήσια ανταλλακτικά.
- ### **Εξοικονόμηση ενέργειας**
- Μην βάζετε ζεστό φαγητό στη συσκευή.
  - Μην στοιβάζετε τρόφιμα με μικρή απόσταση καθώς αυτό εμποδίζει την κυκλοφορία του αέρα.
  - Βεβαιωθείτε ότι το φαγητό δεν αγγίζει το πίσω μέρος του θαλάμου.
  - Εάν διακοπεί το ηλεκτρικό ρεύμα, μην ανοίξετε τις πόρτες.
  - Μην ανοίγετε συχνά τις πόρτες.
  - Μην κρατάτε τις πόρτες ανοιχτές για πολλή ώρα.
  - Μην ρυθμίζετε το θερμοστάτη σε υπερβολικές θερμοκρασίες.

- Όλα τα εξαρτήματα, όπως συρτάρια, μπαλκόνια ραφιών, πρέπει να φυλάσσονται στην θέση τους για χαμηλότερη κατανάλωση ενέργειας.

**Προστασία Περιβάλλοντος** ® Αυτή η συσκευή δεν περιέχει αέρια που θα μπορούσαν να καταστρέψουν τη στιβάδα του όζοντος, είτε στο ψυκτικό κύκλωμα είτε στα μονωτικά υλικά. Η συσκευή δεν πρέπει να απορρίπτεται μαζί με τα αστικά απορρίμματα και σκουπίδια. Ο μονωτικός αφρός περιέχει εύφλεκτα αέρια: η συσκευή πρέπει να απορρίπτεται σύμφωνα με τους κανονισμούς της συσκευής για παραλαβή από τις τοπικές αρχές. Αποφύγετε την πρόκληση ζημιάς στη μονάδα ψύξης, ειδικά τον εναλλακτή θερμότητας

Τα υλικά που χρησιμοποιούνται σε αυτήν τη συσκευή με το σύμβολο  είναι ανακυκλώσιμα.

- Το σύμβολο στο προϊόν ή στη συσκευασία του υποδεικνύει ότι αυτό το προϊόν ενδέχεται να μην αντιμετωπίζεται ως οικιακά απόβλητα. Αντ' αυτού, θα πρέπει να μεταφερθεί σε κατάλληλα σημεία συλλογής για την ανακύκλωση ηλεκτρικού και ηλεκτρονικού εξοπλισμού. Εάν διασφαλίσετε ότι το προϊόν αυτό απορρίπτεται σωστά, θα βοηθήσετε στην αποτροπή πιθανών αρνητικών συνεπειών για το περιβάλλον και την ανθρώπινη υγεία, οι οποίες διαφορετικά θα μπορούσαν να προκληθούν από ακατάλληλο χειρισμό απορριμμάτων αυτού του προϊόντος. Για πιο λεπτομερείς πληροφορίες



σχετικά με την ανακύκλωση αυτού του προϊόντος, επικοινωνήστε με το τοπικό σας συμβούλιο, την υπηρεσία διάθεσης οικιακών απορριμμάτων ή το κατάστημα όπου αγοράσατε το προϊόν.

• Υλικά συσκευασίας

Τα υλικά με το σύμβολο είναι ανακυκλώσιμα.

Απορρίψτε τη συσκευασία σε κατάλληλα δοχεία συλλογής για ανακύκλωση.

Απόρριψη της συσκευής

1. Αποσυνδέστε το φισ από την πρίζα.
2. Κόψτε το καλώδιο δικτύου και πετάξτε το.



 **ΠΡΟΕΙΔΟΠΟΙΗΣΗ!**

Κατά την χρήση, επισκευή και απόρριψη της συσκευής, προσέξτε το σύμβολο παρόμοιο με την αριστερή πλευρά, το οποίο βρίσκεται στο πίσω μέρος της συσκευής (πίσω πάνελ ή συμπιεστής) με κίτρινο ή πορτοκαλί χρώμα.

Είναι προειδοποιητικό σύμβολο κινδύνου πυρκαγιάς. Υπάρχουν εύφλεκτα υλικά στους ψυκτικούς σωλήνες και στον συμπιεστή.

Να βρίσκεστε μακριά πηγή φωτιάς κατά τη χρήση, τη συντήρηση και την απόρριψη.

## Επισκόπηση

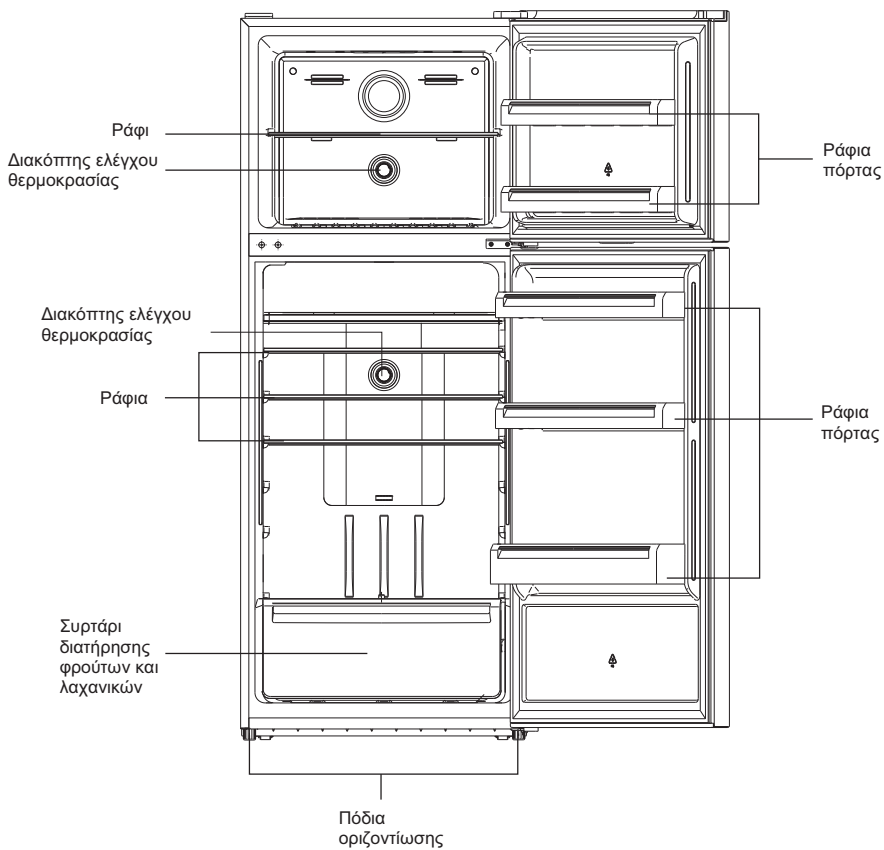

## Εγκατάσταση

Πριν να αναστρέψετε τη φορά κατά την οποία ανοίγει η πόρτα, παρακαλείστε να έχετε προετοιμάσει τα ακόλουθα εργαλεία και υλικά: ίσιο κατασάβιδο, σταυροκατσάβιδο, κλειδί σύσφιξης και τα εξαρτήματα που περιλαμβάνονται στην πλαστική θήκη (polybag):

Αριστερός μεντεσές x1    Κάλυμμα αριστερού μεντεσέ x1    Αριστερός αντιστάτης κάτω πόρτας x2  
Μεταλλικό τμήμα αριστερού αντιστάτη κάτω πόρτας x2



1. Κλείστε την επάνω πόρτα, αφαιρέστε τη βίδα από τα καλύμματα των επάνω μεντεσέδων με σταυροκατσάβιδο. Απομακρύνετε το κάλυμμα του μεντεσέ, στη συνέχεια ξεβιδώστε τον επάνω μεντεσέ και αφαιρέστε την επάνω πόρτα.

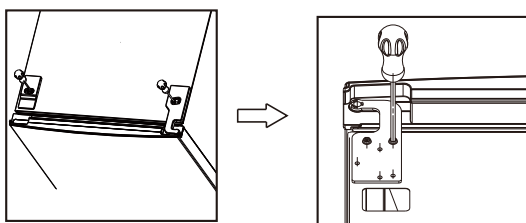

2. Ξεβιδώστε τον άνω μεντεσέ της κάτω πόρτας με σταυροκατσάβιδο, στη συνέχεια αφαιρέστε την κάτω πόρτα.

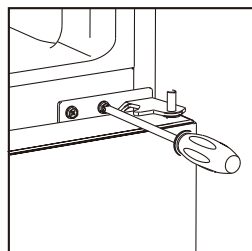

3. Τοποθετήστε το ψυγείο με την πίσω πλευρά στο δάπεδο, αφαιρέστε τα ρυθμιζόμενα πόδια όπως απεικονίζεται ακολούθως, στη συνέχεια ξεβιδώστε τον κάτω μεντεσέ με το σταυροκατσάβιδο.

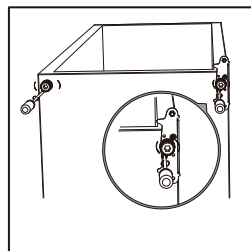



## Εγκατάσταση

- Ξεβιδώστε και αφαιρέστε τον πείρο του κάτω μεντεσέ, στη συνέχεια στρέψτε τον βραχίονα από την άλλη πλευρά και επανατοποθετήστε τον.

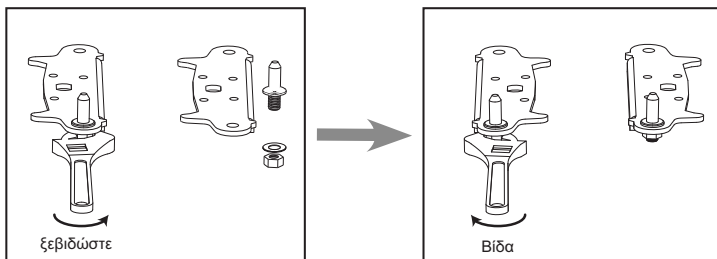

- Τοποθετήστε εκ νέου το βραχίονα που αντιστοιχεί στον πείρο του κάτω μεντεσέ. Τοποθετήστε εκ νέου και τα δύο ρυθμιζόμενα πόδια. Μεταφέρετε την κάτω πόρτα στη σωστή θέση.

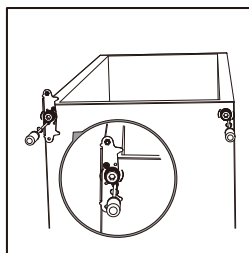

- Ξεβιδώστε το δεξιό αντιστάτη της κάτω πόρτας με το μεταλλικό τμήμα από την κάτω πλευρά της άνω πόρτας. Στη συνέχεια εγκαταστήστε τον αριστερό αντιστάτη της κάτω πόρτας και το μεταλλικό τμήμα στην αριστερή πλευρά του κάτω τμήματος της άνω πόρτας. (Ακολουθήστε την ίδια διαδικασία όπως και για την κάτω πόρτα).

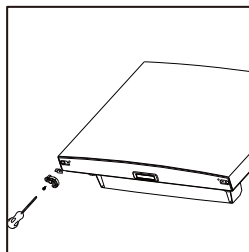
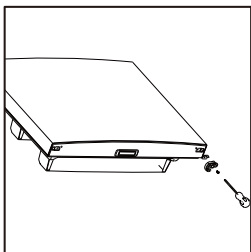

## Εγκατάσταση

---

7. Αντιστρέψτε τον άνω μεντεσέ της κάτω πόρτας κατά 180°C και στη συνέχεια μεταφέρετέ τον στην κάτω αριστερή γωνία. Τοποθετήστε τον πείρο του άνω μεντεσέ της κάτω πόρτας στην άνω οπή της κάτω πόρτας και στη συνέχεια συσφίξτε τις βίδες.

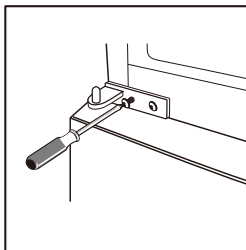

8. Τοποθετήστε ξανά την επάνω πόρτα, στερεώστε τον μεντεσέ της άνω πόρτας στο θάλαμο.

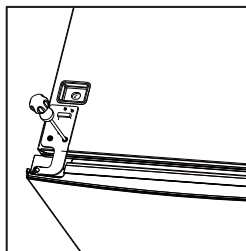

9. Βγάλτε το κάλυμμα του μεντεσέ από τη θήκη με τα εξαρτήματα και στερεώστε το στον επάνω μεντεσέ. Στη συνέχεια καλύψτε την οπή στη δεξιά πλευρά.

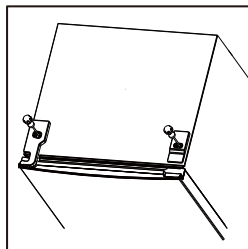

## Εγκατάσταση

### Απαιτούμενος χώρος για το άνοιγμα της πόρτας

- Επιλέξτε μια θέση που δεν εκτίθεται απευθείας στην ηλιακή ακτινοβολία.
- Επιλέξτε μια θέση με επαρκή χώρο για το άνετο άνοιγμα των θυρών.
- Επιλέξτε μια θέση με επίπεδο (ή σχεδόν επίπεδο) δάπεδο.
- Φροντίστε να υπάρχει επαρκής χώρος για την εγκατάσταση του ψυγείου σε επίπεδη επιφάνεια.
- Αφήστε διάκενο στα δεξιά, στα αριστερά, στην πίσω πλευρά και την επάνω πλευρά της συσκευής κατά την εγκατάσταση της. Αυτό θα συμβάλλει στην μείωση της κατανάλωσης ενέργειας μειώνοντας έτσι τον λογαριασμό ηλεκτρικού ρεύματος που πληρώνετε.

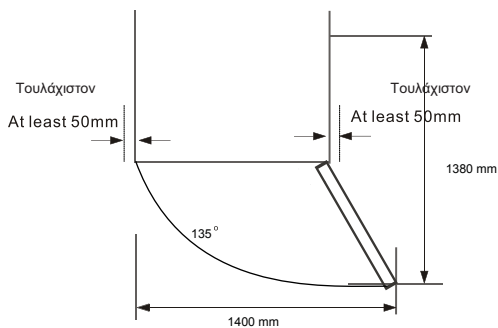
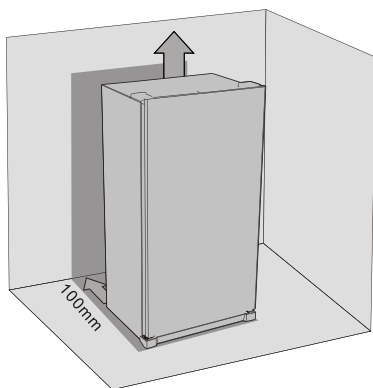

### Οριζόντιωση του ψυγείου

#### Οριζόντιωση της μονάδας

Για αυτό το σκοπό ρυθμίστε τα δύο πόδια οριζόντιωσης που βρίσκονται στο μπροστινό μέρος της συσκευής.

Εάν η συσκευή δεν είναι οριζοντιωμένη, οι πόρτες και το μαγνητικό λάστιχο δεν θα ευθυγραμμίζονται σωστά.

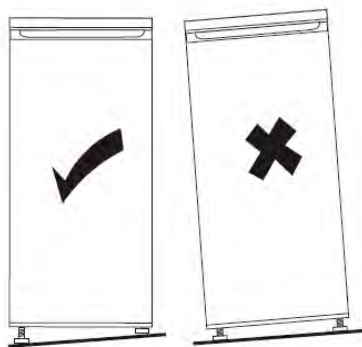

## Εγκατάσταση

### Τοποθέτηση

Εγκαταστήστε τη συσκευή σε θέση όπου η θερμοκρασία περιβάλλοντος να αντιστοιχεί στην κλιματική ταξινόμηση που αναγράφεται στην ενδεικτική πινακίδα της συσκευής:

Κατηγορία κλίματος	Θερμοκρασία περιβάλλοντος
SN	+ 10°C έως +32°C
N	+ 16°C έως +32°C
ST	+ 16°C έως +38°C
T	+ 16°C έως +43°C

### Θέση

Η εγκατάσταση της συσκευής πρέπει να γίνεται σε θέση που βρίσκεται σε απόσταση από πηγές θερμότητας όπως θερμαντικά σώματα, καυστήρες, απευθείας έκθεση σε ηλιακή ακτινοβολία κτλ. Βεβαιωθείτε ότι ο αέρας μπορεί να κυκλοφορεί ελεύθερα γύρω από την πίσω πλευρά του θαλάμου. Για να διασφαλιστεί η μέγιστη απόδοση της συσκευής, εάν η συσκευή τοποθετηθεί κάτω από προεξέχοντα τοίχο, η ελάχιστη απόσταση μεταξύ της επάνω πλευράς του θαλάμου και του τοίχου πρέπει να είναι τουλάχιστον 100 mm. Ιδανικά, ωστόσο, η συσκευή δεν πρέπει να εγκαθίσταται κάτω από τοίχους που προεξέχουν. Η ακριβής οριζόντιωση της συσκευής διασφαλίζεται με τη χρήση ενός ή περισσότερων ρυθμιζόμενων ποδιών στη βάση του θαλάμου.



**Προειδοποίηση!** Πρέπει να είναι δυνατή η αποσύνδεση της συσκευής από την παροχή ρεύματος. Η πρίζα πρέπει, επομένως, να είναι προσβάσιμη μετά την εγκατάσταση.

### Ηλεκτρική σύνδεση

Πριν τη σύνδεση με την παροχή ρεύματος, βεβαιωθείτε ότι η τάση και η συχνότητα που εμφανίζονται στην ενδεικτική πινακίδα αντιστοιχούν στην οικιακή σας παροχή ηλεκτρικού ρεύματος. Απαιτείται γείωση της συσκευής. Η πρίζα του καλωδίου τροφοδοσίας παρέχεται με επαφή για αυτόν τον σκοπό. Εάν δεν έχει γειωθεί η πρίζα οικιακής παροχής ρεύματος, συνδέστε την συσκευή με χωριστή γείωση σύμφωνα με τους ισχύοντες κανονισμούς, εφόσον συμβουλευτείτε ειδικά εκπαιδευμένο ηλεκτρολόγο.

Ο κατασκευαστής δεν φέρει καμία ευθύνη σε περίπτωση μη τήρησης των ανωτέρω προφυλάξεων ασφάλειας. Αυτή η συσκευή είναι σύμφωνη με τις Οδηγίες ΕΟΚ.

## Καθημερινή χρήση

### Χρήση οθόνης ελέγχου

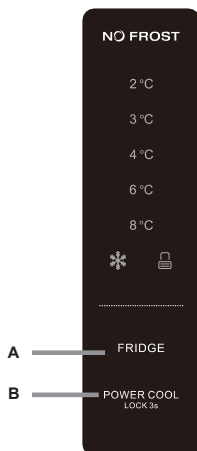

### Κύρια λειτουργία

- A. Έλεγχος θερμοκρασίας του θαλάμου συντήρησης (Fridge)
- B. Ενεργοποίηση Ψύξης/ Κλειδωμα/Ξεκλειδωμα (Power Cool/ Locking / Unlocking)

### Κατάσταση λειτουργίας:

- Η οθόνη φωτίζεται κατά 100% για 3 δευτερόλεπτα διάστημα κατά το οποίο λειτουργεί ακριβώς σύμφωνα με την προγραμματισμένη ρύθμιση (λειτουργία και θερμοκρασία) πριν την απενεργοποίηση. Το σύστημα θα κλειδώσει αυτόματα 2 δευτερόλεπτα μετά το πάτημα του τελευταίου πλήκτρου. Μετά το κλειδωμα, το φως της οθόνης θα σβήσει μετά την πάροδο 60 δευτερολέπτων από το πάτημα του τελευταίου πλήκτρου.
- Θα εμφανιστούν στην οθόνη και οι δύο θερμοκρασίες προεπιλογής του θαλάμου κατάψυξης.

### Οθόνη:

- Η οθόνη ελέγχου θα φωτιστεί μόλις ανοίξει η πόρτα του θαλάμου συντήρησης ή κατάψυξης (μόνο ένα σήμα πόρτας είναι αντιληπτό κάθε φορά).
- Η οθόνη ελέγχου θα φωτιστεί από τη λειτουργία οποιουδήποτε πλήκτρου ενώ το φως θα σβήσει 1 λεπτό μετά την τελευταία λειτουργία. Προβολή στην οθόνη κατά τη διάρκεια της κανονικής λειτουργίας.
- Προβολή στην οθόνη της θερμοκρασίας του θαλάμου κατάψυξης: Εμφάνιση της θερμοκρασίας της τρέχουσας ρύθμισης.

### Αναπαράσταση των πλήκτρων:

#### Έλεγχος θερμοκρασίας του θαλάμου συντήρησης

Το πλήκτρο αυτό λειτουργεί και στη λειτουργία που Ορίζεται από το Χρήστη (User Defined Mode) καθώς και στην Υπερλειτουργία (Super Mode). Μετά την εισαγωγή τη θερμοκρασία του θαλάμου συντήρησης το πλήκτρο αυτό αναβοσβήνει. Πιέζοντας διαδοχικά αυτό το πλήκτρο, η θερμοκρασία

## Καθημερινή χρήση

μεταβάλλεται διαδοχικά σε "2C, 3C, 4C, 6C, 8C", ενώ στη συνέχεια αναβοσβήνει για 5 δευτερόλεπτα, κάτι που σημαίνει ότι έχει προγραμματιστεί η επιλεγμένη θερμοκρασία.

### Έλεγχος θερμοκρασίας του θαλάμου συντήρησης

- Συνδέστε τη συσκευή με την πρίζα. Η εσωτερική θερμοκρασία ελέγχεται από αισθητήρα. Υπάρχουν 3 ρυθμίσεις COLD, COLDER και COLDEST (κρύο, πολύ κρύο, πάρα πολύ κρύο). Η ρύθμιση COLD είναι η θερμότερη ρύθμιση και η ρύθμιση COLDEST είναι η ψυχρότερη ρύθμιση.
- Η συσκευή δεν μπορεί να λειτουργεί στη σωστή θερμοκρασία εάν η θερμοκρασία περιβάλλοντος είναι πολύ υψηλή ή εάν ανοίγετε συχνά την πόρτα.

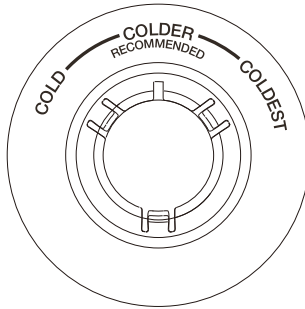

### Power cool / Locking / Unlocking (Ενεργοποίηση ψύξης/Κλείδωμα/Ξεκλείδωμα)

- Power Cool: Αγγίξτε αυτό το πλήκτρο για να ρυθμίσετε/καταργήσετε τη λειτουργία Power Cool Mode στην κατάσταση "Unlocking" (Ξεκλείδωμα).

Κατά την εισαγωγή της, φωτίζεται η ένδειξη  και Αυτόματη Έξοδος μετά από λειτουργία N σε 3 ώρες. Πιέστε για μεγάλο χρονικό διάστημα για να

Εισαγωγή/Έξοδος από τη λειτουργία Κλειδώματος (Locking Mode)

-Ξεκλείδωμα: Πιέστε για 3 δευτερόλεπτα στη λειτουργία κλειδώματος και θα ξεκλειδώσουν όλα τα πλήκτρα μετά από ένα μακρύ ήχο.

-Ξεκλείδωμα: Πιέστε για 3 δευτερόλεπτα τη λειτουργία ξεκλειδώματος και θα ξεκλειδώσουν όλα τα πλήκτρα μετά από ένα μακρύ ήχο.

### Πίεση πλήκτρου και μακρύς ήχος μετά από την πίεση του πλήκτρου

Όλα τα πλήκτρα μπορούν να χρησιμοποιηθούν μόνο στη λειτουργία ξεκλειδώματος (unlock).

### Λειτουργία Lock (Κλείδωμα)

Ο χειρισμός N θα κλειδώσει αυτόματα την οθόνη σε 60 δευτερόλεπτα.

## Καθημερινή χρήση

### Πριν χρησιμοποιήσετε για πρώτη φορά τη συσκευή

#### Καθαρισμός του εσωτερικού της συσκευής

Πριν να χρησιμοποιήσετε τη συσκευή για πρώτη φορά, πλύνετε το εσωτερικό της συσκευής και όλα τα εσωτερικά παρελκόμενα με χλιαρό νερό στο οποίο έχετε προσθέσει μικρή ποσότητα σαπουνιού με ουδέτερο pH για να αφαιρέσετε τη συνήθη μυρωδιά ενός νέου προϊόντος και στη συνέχεια σκουπίστε το σχολαστικά.

**Σημαντική ειδοποίηση!** Μην χρησιμοποιείτε απορρυπαντικά ή διαβρωτικά προϊόντα καθώς θα προκαλέσει βλάβη στο τελείωμα.

### Καθημερινή χρήση

#### Κατάψυξη νωπών τροφίμων

- Ο θάλαμος ψύξης είναι κατάλληλος για την κατάψυξη νωπών τροφίμων και προϊόντα βαθιάς κατάψυξης για μεγάλο χρονικό διάστημα.
- Τοποθετήστε τα νωπά τρόφιμα τα οποία πρόκειται να καταψυχθούν στο θάλαμο στο κάτω τμήμα της μονάδας.
- Η μέγιστη ποσότητα τροφίμων τα οποία μπορούν να καταψυχθούν σε 24 ώρες ορίζεται στην ενδεικτική πινακίδα.
- Η διαδικασία κατάψυξης διαρκεί 24 ώρες: κατά τη διάρκεια αυτής της περιόδου μην προσθέτετε άλλα τρόφιμα τα οποία πρέπει να καταψυχθούν.

#### Φύλαξη κατεψυγμένων τροφίμων

Όταν χρησιμοποιείτε τη συσκευή για πρώτη φορά ή εάν η συσκευή έχει μείνει ακριβώς για κάποιο χρονικό διάστημα, πριν να τοποθετήσετε τα τρόφιμα στο θάλαμο. Θέστε τη συσκευή σε λειτουργία για 2 τουλάχιστον ώρες στην υψηλότερη ρύθμιση.

**Σημαντική ειδοποίηση!** Σε περίπτωση ακούσιας απόψυξης, παραδείγματος χάρι, σε περίπτωση διακοπής ρεύματος διάρκειας μεγαλύτερης από την τιμή που αναγράφεται στο διάγραμμα τεχνικών χαρακτηριστικών στην ενότητα «χρόνος ανόδου στη σωστή θερμοκρασία» ("rising time"), τα αποψυγμένα τρόφιμα πρέπει να καταναλώνονται αμέσως ή να μαγειρεύονται αμέσως και στην συνέχεια να καταψύχονται εκ νέου (μαγειρεμένα).

#### Απόψυξη

Τα τρόφιμα βαθιάς κατάψυξης ή τα κατεψυγμένα τρόφιμα μπορούν να αποψύχονται, πριν τη χρήση τους, στο θάλαμο συντήρησης του ψυγείου, ανάλογα με τον χρόνο που είναι διαθέσιμος για αυτή τη διαδικασία. Τα μικρά τεμάχια τροφίμων μπορούν να μαγειρευτούν ενώ είναι ακόμη κατεψυγμένα, απευθείας από το θάλαμο ψύξης. Σε αυτή την περίπτωση, το μαγείρεμα θα διαρκέσει περισσότερο χρόνο.

#### Παρελκόμενα

##### Κινητά ράφια

Τα τοιχώματα του ψυγείου είναι εφοδιασμένα με οδηγούς για την επιθυμητή τοποθέτηση των ραφιών.

##### Τοποθέτηση των ραφιών πόρτας

Για να είναι δυνατή η φύλαξη συσκευασιών τροφίμων διαφόρων μεγεθών, τα ράφια πόρτας μπορούν να τοποθετηθούν σε διάφορα ύψη. Για να εκτελέσετε αυτές τις προσαρμογές, κάντε τα ακόλουθα: τραβήξτε σταδιακά το ράφι στην κατεύθυνση που υποδεικνύουν τα βέλη έως ότου ελευθερωθεί και στη συνέχεια τοποθετήστε το εκ νέου όπως χρειάζεται.

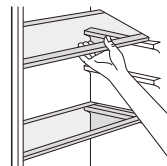

# Καθημερινή χρήση

## Χρήσιμες υποδείξεις και συμβουλές

### Συμβουλές για τη διαδικασία κατάψυξης

Ακολουθούν ορισμένες χρήσιμες υποδείξεις που θα σας βοηθήσουν να αξιοποιήσετε στο έπακρο τη διαδικασία κατάψυξης.

- Η μέγιστη ποσότητα τροφίμων που μπορεί να καταψυχθεί σε 24 ώρες αναγράφεται στην ενδεικτική πινακίδα.
- Η διαδικασία κατάψυξης διαρκεί περίπου 24 ώρες. Κατά τη διάρκεια αυτής της περιόδου δεν πρέπει να προστίθενται νέα τρόφιμα για να καταψυχθούν.
- Πρέπει να καταψύχονται μόνο τρόφιμα τα οποία είναι υψηλής ποιότητας, νωπά και επιμελώς καθαρισμένα.
- Τα τρόφιμα πρέπει να προετοιμάζονται σε μικρές ποσότητες για να είναι δυνατή η ταχεία και πλήρης κατάψυξή τους και να είναι δυνατή η μετέπειτα απόψυξη μόνο της επιθυμητής ποσότητας.
- Τυλίξτε τα τρόφιμα σε αλουμινοχαρτο ή περιτύλιγμα πολυθενίου και βεβαιωθείτε ότι οι συσκευασίες είναι κλεισμένες αεροστεγώς.
- Νωπά ή μη κατεψυγμένα τρόφιμα δεν πρέπει να έρχονται σε επαφή με ήδη κατεψυγμένα τρόφιμα, διότι τυχόν επαφή με αυτά θα αυξήσει τη θερμοκρασία των κατεψυγμένων τροφίμων.
- Οι τροφές που δεν περιέχουν λίπος φυλάσσονται καλύτερα και για μεγαλύτερο χρονικό διάστημα από τις λιπαρές τροφές. Το αλάτι μειώνει τη διάρκεια αποθήκευσης των τροφίμων.
- Το νερό παγώνει και εάν καταναλωθεί αμέσως μετά την έξοδό του από το θάλαμο κατάψυξης είναι πιθανό να προκαλέσει κρυοπαγήματα.
- Συνιστάται να αναγράφεται η ημερομηνία κατάψυξης σε κάθε ατομικό πακέτο για να είναι δυνατή η απομάκρυνσή της από τον θάλαμο ψύξης.
- Συνιστάται να αναγράφεται η ημερομηνία κατάψυξης σε κάθε ατομικό πακέτο για να μπορείτε να παρακολουθείτε το χρόνο φύλαξης.

### Συμβουλές για την αποθήκευση κατεψυγμένων τροφίμων

Για να απολαμβάνετε τη βέλτιστη απόδοση αυτής της συσκευής πρέπει:

Να διασφαλίσετε ότι τα τρόφιμα που διατίθενται κατεψυγμένα στο εμπόριο διατηρήθηκαν υπό τις κατάλληλες συνθήκες από τον έμπορο λιανικής.

Να διασφαλίσετε ότι οι κατεψυγμένες τροφές μεταφέρονται από το θάλαμο συντήρησης του ψυγείου στην κατάψυξη όσο το δυνατόν νωπότερα

Να μην ανοίγετε συχνά την πόρτα του ψυγείου ή να την αφήνετε ανοιχτή για διάστημα μεγαλύτερο από όσο είναι απολύτως αναγκαίο.

Από τη στιγμή της απόψυξής τους, τα τρόφιμα υποβαθμίζονται ταχέως και δεν μπορούν να καταψυχθούν εκ νέου.

Η περίοδος συντήρησης που αναγράφεται από τον παρασκευαστή των τροφίμων δεν πρέπει να υπερβαίνεται.

### Συμβουλές για κατάψυξη νωπών τροφίμων

Για έχετε την καλύτερη απόδοση:

- Μη φυλάσσετε ζεστά τρόφιμα ή υγρά που εξατμίζονται στο ψυγείο.
- Καλύπτετε ή τυλίγετε τα τρόφιμα, ιδιαίτερα εάν έχουν έντονη οσμή.

### Συμβουλές για τη διαδικασία συντήρησης

Χρήσιμες συμβουλές:

- Προετοιμασία (όλα τα είδη): τυλίξτε σε σακούλες πολυθενίου και τοποθετείτε τις στα γυάλινα ράφια επάνω από το συρτάρι συντήρησης λαχανικών.
- Για λόγους ασφάλειας, τα τρόφιμα πρέπει να συντηρούνται με αυτόν τον τρόπο για μια έως δύο ημέρες.
- Μαγειρεμένα τρόφιμα, κρύα πιάτα, κτλ... Αυτά πρέπει να καλύπτονται και μπορούν να τοποθετηθούν σε οποιοδήποτε ράφι.
- Φρούτα και λαχανικά: αυτά πρέπει να καθαρίζονται σχολαστικά και να τοποθετούνται στο ειδικό /ά συρτάρι(ρια) που παρέχονται για αυτό το σκοπό.
- Βούτυρα και τυριά: αυτά πρέπει να τοποθετούνται σε ειδικά αεροστεγή δοχεία ή να τυλιγούνται σε αλουμινοχαρτο ή σακούλες πολυθενίου για να αποβάλλεται όσο το δυνατόν μεγαλύτερη ποσότητα αέρα.
- Μπουκάλια γάλακτος: αυτά πρέπει να διαθέτουν καπάκι και πρέπει να φυλάσσονται στα ράφια της πόρτας.
- Οι μπανάνες, οι πατάτες, τα κρεμμύδια και τα σκόρδα, δεν πρέπει να φυλάσσονται στο ψυγείο εάν δεν είναι συσκευασμένα.

Διαμερίσματα θαλάμου ψύξης	Τύπος τροφίμου
Πόρτα ή ράφια του θαλάμου βαθιάς ψύξης	Τρόφιμα με φυσικά συντηρητικά, όπως μαρμελάδες, χυμοί, ποτά, σάλτσες. Μην αποθηκεύετε αλλοιώσιμα τρόφιμα.
Συρτάρι λαχανικών (Συρτάρι σαλάτας)	Τα φρούτα, τα μυρωδικά και τα λαχανικά πρέπει να τοποθετούνται χωριστά σε δοχείο λαχανικών. Στον θάλαμο ψύξης δεν πρέπει να συντηρούνται μπανάνες, κρεμμύδια, πατάτες, σκόρδο στον θάλαμο ψύξης.
Ράφι ψυγείου - Θάλαμος ψύξης βάσης(θάλαμος/συρτάρι)	Ωμό κρέας, πουλερικά, ψάρια (για αποθήκευση μικρής διάρκειας)
Ράφι ψυγείου-μεσαίο	Γαλακτοκομικά προϊόντα, αυγά
Ράφι ψυγείου- επάνω	Τρόφιμα που δεν χρειάζονται μαγειρέμα, όπως τρόφιμα έτοιμα να καταναλωθούν, προϊόντα ντελικατέσεν, υπολείμματα τροφών.
Συρτάρι(α) θαλάμου κατάψυξης/ράφι	Τρόφιμα που προορίζονται για μακροχρόνια συντήρηση. Συρτάρι/ράφι βάσης για ωμό κρέας, πουλερικά, ψάρι. Μεσαίο συρτάρι/ράφι για κατεψυγμένα λαχανικά, λεπτκοκμμένα λαχανικά. Επάνω συρτάρι/ράφι για παγωτό, κατεψυγμένα φρούτα, κατεψυγμένα μαγειρεμένα τρόφιμα.
Καταψυκτής οριζόντιου τύπου	Τρόφιμα που προορίζονται για μακροχρόνια συντήρηση. Ωμό κρέας, πουλερικά, ψάρια, κατεψυγμένα λαχανικά, λεπτκοκμμένες πατάτες, παγωτό, κατεψυγμένα φρούτα, κατεψυγμένα μαγειρεμένα τρόφιμα.



## Καθημερινή χρήση

### Καθαρισμός

Για λόγους υγιεινής, το εσωτερικό της συσκευής, περιλαμβανομένων των εξαρτημάτων του, πρέπει να καθαρίζεται τακτικά.



**Προσοχή!** Η συσκευή δεν μπορεί να είναι συνδεδεμένη με την παροχή ρεύματος κατά τη διάρκεια του καθαρισμού. Κίνδυνος ηλεκτροπληξίας! Πριν τον καθαρισμό, απενεργοποιείστε τη συσκευή και βγάλτε το βύσμα από την πρίζα ή απενεργοποιείστε τη ή κλείστε τον αυτόματο διακόπτη ηλεκτρικού κυκλώματος ή την ασφάλεια. Ποτέ μην καθαρίζετε τη συσκευή με ατμοκαθαριστή. Η υγρασία που ενδέχεται να συγκεντρωθεί στα ηλεκτρικά εξαρτήματα ενέχει κίνδυνο ηλεκτροπληξίας! Η παρουσία θερμών υδρατμών μπορεί να προκαλέσει βλάβη στα πλαστικά μέρη. Η συσκευή πρέπει να έχει στεγνώσει πριν να τεθεί εκ νέου σε λειτουργία.

**Σημαντική ειδοποίηση!** Τα αιθέρια έλαια και οι οργανικοί διαλύτες μπορούν να προκαλέσουν ζημιά στα πλαστικά μέρη, π.χ. ο χυμός λεμονιού ή ο χυμός της φλούδας πορτοκαλιού, το βουτυρικό οξύ, τα προϊόντα καθαρισμού που περιέχουν οξικό οξύ.

- Μην επιτρέπετε σε αυτές τις ουσίες να έρθουν σε επαφή με εξαρτήματα της συσκευής.
- Μην χρησιμοποιείτε διαβρωτικά προϊόντα καθαρισμού.
- Απομακρύνετε τα τρόφιμα από την κατάψυξη. Φυλάξτε τα σε δροσερό μέρος καλά καλυμμένα.
- Απενεργοποιείστε τη συσκευή και βγάλτε το βύσμα από την πρίζα ή απενεργοποιείστε τη ή κλείστε τον αυτόματο διακόπτη ηλεκτρικού κυκλώματος ή την ασφάλεια.
- Καθαρίστε τη συσκευή και τα εξαρτήματα στο εσωτερικό της με ένα ύφασμα και χλιαρό νερό. Μετά τον καθαρισμό, σκουπίστε με ένα πανί και καθαρό νερό και στεγνώστε τη συσκευή.
- Αφού στεγνώσουν όλα εντελώς, θέστε τη συσκευή ξανά σε λειτουργία.

Ρύθμιση της υγρασίας στο συρτάρι διατήρησης φρούτων και λαχανικών:

- Χαμηλή υγρασία: μετακινήστε τον ρυθμιστή προς τα αριστερά
- Υψηλή υγρασία: μετακινήστε τον ρυθμιστή προς τα δεξιά

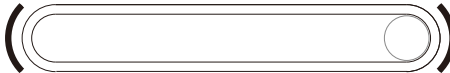

## Καθημερινή χρήση

### Αντιμετώπιση προβλημάτων



**Προσοχή!** Πριν αντιμετωπίσετε οποιοδήποτε πρόβλημα αποσυνδέστε τη συσκευή από την παροχή ρεύματος. Μόνο ένας ειδικά εκπαιδευμένος ηλεκτρολόγος ή ειδικευμένο άτομο πρέπει να αντιμετωπίζει τα προβλήματα που δεν περιλαμβάνονται σε αυτό το εγχειρίδιο.

**Σημαντική ειδοποίηση!** Ακούγονται ορισμένοι ήχοι/θόρυβοι κατά την συνήθη χρήση (συμπίεστisής ή κυκλοφορία ψυκτικού μέσου)

Πρόβλημα	Πιθανή αιτία	Λύση
Η συσκευή δεν λειτουργεί.	Το βύσμα δεν είναι συνδεδεμένο με τη παροχή ρεύματος ή η πρίζα έχει χαλαρώσει.	Συνδέστε το βύσμα με την παροχή.
	Η ασφάλεια έχει καταστραφεί ή είναι ελαττωματική.	Ελέγξτε την ασφάλεια και αντικαταστήστε την εάν χρειάζεται.
	Η πρίζα είναι ελαττωματική.	Τυχόν δυσλειτουργίες της παροχής ρεύματος πρέπει να διορθώνονται από ηλεκτρολόγο.
Η συσκευή ψύχει ή παγώνει υπερβολικά τα τρόφιμα.	Η θερμοκρασία έχει ρυθμιστεί σε υπερβολικά χαμηλή τιμή.	Στρέψτε το πλήκτρο ρύθμισης θερμοκρασίας σε υψηλότερη ρύθμιση για μικρό χρονικό διάστημα.
Τα τρόφιμα δεν έχουν επαρκώς ψυχθεί.	Η θερμοκρασία δεν έχει ρυθμιστεί κατάλληλα.	Παρακαλείστε να ανατρέξετε στην αρχική ενότητα «Ρύθμιση Θερμοκρασίας».
	Η πόρτα ήταν ανοιχτή για μεγάλο χρονικό διάστημα.	Ανοίγεται την πόρτα μόνο για όσο διάστημα είναι απαραίτητο.
	Μεγάλη ποσότητα ζεστών τροφίμων τοποθετήθηκε στη συσκευή εντός των τελευταίων 24 ωρών.	Ρυθμίστε τη θερμοκρασία σε χαμηλότερη ρύθμιση για μικρό χρονικό διάστημα.
Έχει συσσωρευτεί μεγάλη ποσότητα πάγου στο λάστιχο της πόρτας.	Η συσκευή βρίσκεται κοντά σε πηγή θερμότητας.	Παρακαλείστε να ανατρέξετε στην αρχική ενότητα «Θέση εγκατάστασης».
	Το λάστιχο της πόρτας δεν κλείνει αεροστεγώς.	Θερμάνετε προσεκτικά τα σημεία διαρροής στο λάστιχο της πόρτας με στεγνωτήρα μαλλιών (στη ρύθμιση κρούς αέρα). Ταυτόχρονα, ρυθμίστε χειροκίνητα το σχήμα του θερμασμένου λάστιχου της πόρτας κατά τρόπο ώστε να εφαρμόζει σωστά.
Ασυνήθιστοι θόρυβοι.	Η συσκευή δεν είναι οριζοντιωμένη.	Ρυθμίστε εκ νέου τα πόδια.
	Η συσκευή έρχεται σε επαφή με τον τοίχο ή άλλα αντικείμενα.	Μετακινήστε ελαφρά τη συσκευή.
	Ένα εξάρτημα, π.χ. ένας σωλήνας στην πίσω πλευρά της συσκευής αγγίζει ένα άλλο μέρος της συσκευής ή τον τοίχο.	Εάν είναι αναγκαίο κάμψτε το εξάρτημα ώστε να μην εμποδίζει.

Εάν εμφανιστεί ξανά η δυσλειτουργία, επικοινωνήστε με το Κέντρο Σέρβις.

## ΓΕΝΙΚΟΙ ΟΡΟΙ ΚΑΙ ΠΡΟΥΠΟΘΕΣΕΙΣ

1. Η εγγύηση καλύπτει κάθε ανωμαλία ή βλάβη που οφείλεται αποκλειστικά στην κατασκευή της συσκευής ή σε ελαττωματικά εξαρτήματα.
2. Κατά τη διάρκεια της εγγύησης η εργασία, τα έξοδα μετακίνησης του τεχνικού και τα ανταλλακτικά παρέχονται δωρεάν, καθώς και η μεταφορά της συσκευής (εξαιρούνται οι μικροσυσκευές) αποκλειστικά με τα συνεργαζόμενα πρακτορεία, αν ο τεχνικός κρίνει ότι η επισκευή πρέπει να γίνει στο service της εταιρείας.
3. Η εταιρεία μας έχει το δικαίωμα να καθορίζει τον τρόπο και τόπο επισκευής των βλαβών κατά την κρίση της. Ειδικά το σέρβις των μικροσυσκευών παρέχεται στην έδρα του εκάστοτε συμβεβλημένου καταστήματος σέρβις, η δε μεταφορά τους πραγματοποιείται από τον κάτοχο της συσκευής.
4. Σε περίπτωση αδικαιολόγητης κλήσης, απουσίας, προβλημάτων εγκατάστασης ή ανάγκη επίδειξης λειτουργίας, ο πελάτης επιβαρύνεται με τα έξοδα κίνησης και το κόστος επίσκεψης του τεχνικού.
5. Η εγγύηση παύει να ισχύει σε περίπτωση που στη συσκευή έχει επέλθει για επιδιόρθωση άλλος τεχνικός, εκτός από τον εξουσιοδοτημένο τεχνικό της εταιρείας μας, ή έχει παραποιηθεί ή απομακρυνθεί το rating label και ο σειριακός αριθμός της συσκευής.
6. Ενδεχόμενη επισκευή ή αντικατάσταση μερών μίας συσκευής ή της ίδιας της συσκευής δεν παρατείνει τη διάρκεια της εγγύησης, η οποία συνεχίζει σε κάθε περίπτωση έως τη λήξη της.
7. Σε περίπτωση αντικατάστασης κάποιου εξαρτήματος μίας συσκευής, παρέχεται εγγύηση 6 μηνών για το συγκεκριμένο εξάρτημα ή ανταλλακτικό, αρχής γενομένης από την ημερομηνία αντικατάστασης.
8. Η εγγύηση δεν ισχύει για βλάβες που προκαλούνται άμεσα ή έμμεσα από αμέλεια, παράλειψη, κακή χρήση, κακή εγκατάσταση ή πάσης φύσεως επέμβαση στη συσκευή από μη εξουσιοδοτημένο συνεργείο. Επίσης, δεν ισχύει για βλάβες που οφείλονται σε εξωγενείς παράγοντες που αλλοιώνουν την υφή της συσκευής (όπως π.χ. χημικά, τοξικά, άλατα κ.τ.λ.), καθώς και για βλάβες προερχόμενες από κακή σύνδεση σε τάση διαφορετική από την αναγραφόμενη στην πινακίδα της συσκευής, σε μη γεωμένο ρευματοδότη (πρίζα) και σε μεταβολές τάσης του δικτύου (πτώση, υπέρταση).
9. Η εγγύηση δεν καλύπτει βλάβες ή απώλειες των συσκευών ή παρελκόμενων τους, που οφείλονται σε μεταφορές, που γίνονται με ευθύνη του πελάτη από τρίτους.
10. Η εγγύηση δεν θίγει τα δικαιώματα του αγοραστή όπως αυτά προβλέπονται βάσει της Ευρωπαϊκής Οδηγίας 1999/44/EC και της Ελληνικής νομοθεσίας.
11. Η εγγύηση πρέπει απαραίτητα να συνοδεύεται από φωτοαντίγραφο του τιμολογίου αγοράς ή του δελτίου λιανικής πώλησης ή του δελτίου αποστολής του προϊόντος.

## 5 ΧΡΟΝΙΑ ΕΓΓΥΗΣΗ

ΕΙΔΙΚΟΙ ΟΡΟΙ: ΣΥΣΚΕΥΕΣ Omnys

1. Η εγγύηση καλής λειτουργίας ισχύει από την ημερομηνία αγοράς της συσκευής και έχει διάρκεια πέντε (5) χρόνια.
2. Κάθε συσκευή ελέγχεται προσεκτικά κατά την παραγωγή και δεν γίνεται αντικατάστασή της παρά μόνο σε περίπτωση ανεπανόρθωτης βλάβης ή επαναλαμβανόμενης ίδιας βλάβης ή λόγω υψηλού κόστους της επισκευής, σύμφωνα με την γνωμάτευση του εκάστοτε συμβεβλημένου τεχνικού συνεργάτη.
3. Στην εγγύηση δεν περιλαμβάνονται λαμπτήρες φωτισμού, κεραμικές επιφάνειες, αξεσουάρ, καθώς και τα πλαστικά, επισμαλτωμένα και γυάλινα μέρη των συσκευών, εκτός εάν αποδειχθεί πως πρόκειται για κατασκευαστικό ελάττωμα.
4. Οι ζημιές που προκαλούνται κατά τη μεταφορά της συσκευής δεν καλύπτονται από την εγγύηση.
5. Όλα τα προϊόντα Omnys είναι κατασκευασμένα για συνήθη οικιακή χρήση. Η εγγύηση δεν καλύπτει βλάβες που προκύπτουν σε συσκευές που χρησιμοποιούνται στα πλαίσια επαγγελματικής χρήσης.

Η τεχνική υποστήριξη και το service των Συσκευών Omnys έχει ανατεθεί στην εταιρεία:

ΣΕΡΒΙΣ NET Α.Ε.

Διεύθυνση:

Πειραιώς 245, Μοσχάτο 183 46

Τηλέφωνο: 21 0483 3477

Εισαγωγή και Διανομή για την Ελλάδα:

Westnet Distribution Μονοπρόσωπη Α.Ε.

Θηβαΐδος 22, 14564 Νέα Κηφισιά

+30 211 300 2100

+30 212 1219382

